



POINT

ПОСТАВЬ ТОЧКУ В РЕМОНТЕ

**КАТАЛОГ ПРОДУКЦИИ
2023**

ОГЛАВЛЕНИЕ



О КОМПАНИИ POINT	2
ПОЛОТЕНЦЕСУШИТЕЛИ POINT	4
ГРАФИЧЕСКИЕ ОБОЗНАЧЕНИЯ	6
ВИДЫ ПРОФИЛЕЙ	7
ЭЛЕКТРИЧЕСКИЕ ПОЛОТЕНЦЕСУШИТЕЛИ С ГРЕЮЩИМ КАБЕЛЕМ	8
ВОДЯНЫЕ ПОЛОТЕНЦЕСУШИТЕЛИ «ЛЕСЕНКА»	14
ВОДЯНЫЕ ПОЛОТЕНЦЕСУШИТЕЛИ «ЛЕСЕНКА С ПОЛКОЙ»	21
ВОДЯНЫЕ ПОЛОТЕНЦЕСУШИТЕЛИ «ЛЕСЕНКА» С БОКОВЫМ ПОДКЛЮЧЕНИЕМ	24
ЭЛЕКТРИЧЕСКИЕ ПОЛОТЕНЦЕСУШИТЕЛИ «ЛЕСЕНКА» С ЖИДКИМ ТЭНОМ	26
ЭЛЕКТРИЧЕСКИЕ ПОЛОТЕНЦЕСУШИТЕЛИ «ЛЕСЕНКА С ПОЛКОЙ» С ЖИДКИМ ТЭНОМ	32
ВОДЯНЫЕ ПОЛОТЕНЦЕСУШИТЕЛИ М, П – ОБРАЗНЫЕ, ФОКСТРОТ	34
КОМПЛЕКТУЮЩИЕ ДЛЯ ПОЛОТЕНЦЕСУШИТЕЛЕЙ	38
ИНСТАЛЛЯЦИИ СКРЫТОГО МОНТАЖА И ПАНЕЛИ СМЫВА	40
УНИТАЗЫ ПОДВЕСНЫЕ	44
УНИТАЗЫ НАПОЛЬНЫЕ	48
УМЫВАЛЬНИКИ НАКЛАДНЫЕ	50
КУХОННЫЕ МОЙКИ И СМЕСИТЕЛИ	56
ТОРГОВОЕ ОБОРУДОВАНИЕ	70
САНТЕХКОПИЛКА	72

О КОМПАНИИ POINT



POINT - зарегистрированная торговая марка

Компания ООО «МДД Рус» располагает большим опытом в сфере производства и реализации современного сантехнического оборудования. Результатом производственной стратегии компании стало вложение инвестиций в создание и регистрацию нового бренда Российской сантехники POINT в 2021 году.

Под брендом торговой марки POINT ведущие российские предприятия разрабатывают востребованные товарные группы для комплектации ванных комнат. Технологический цикл производства сопровождается поэтапным контролем качества с получением на выходе готовых высококачественных изделий. Ассортимент изготавливаемой продукции постоянно расширяется и обновляется. На всю продукцию бренда POINT установлена долгосрочная гарантия.

Компания предлагает конкурентный сервис и лояльную маркетинговую политику. Для всех партнёров компании созданы выгодные условия по предоставлению через персональный B2B-кабинет оперативной информации по ценообразованию и остаткам.

О КОМПАНИИ POINT



Сантехника POINT

Широкий модельный ряд продукции POINT насчитывает более 500 наименований сантехники для обустройства ванной комнаты, санузла и кухни:

- водяные и электрические полотенцесушители, комплектующие;
- кухонные мойки и смесители;
- накладные умывальники, сифоны и выпуски;
- системы инсталляции и клавиши смыва;
- напольные и подвесные унитазы;

Развитие бренда и расширение товарного ряда стало возможным благодаря следующим факторам:

- качественной сырьевой базе и современному оборудованию;
- грамотному проектированию и технологическому планированию;
- чёткому соблюдению режимов производственного процесса;
- продуманной маркетинговой стратегии;
- отлаженным действиям на этапах складирования, отгрузки и доставки продукции.

На складах компании обеспечиваются все необходимые условия для бережного хранения готовой продукции. Основной склад компании работает без выходных, в будние дни круглосуточно.

Для всех дистрибьюторских и партнёрских организаций предлагается оперативная бесплатная доставка за счёт собственных логистических ресурсов в Москве, Московской области, ЦФО и ЮФО. Для доставки по регионам России компания взаимодействует с транспортной компанией по выбору получателя. При этом доставка до терминала транспортной компании в Москве осуществляется бесплатно.

Благодарим Вас за выбор продукции бренда POINT
POINT — поставь точку в ремонте!



ПОЛОТЕНЦЕСУШИТЕЛИ POINT

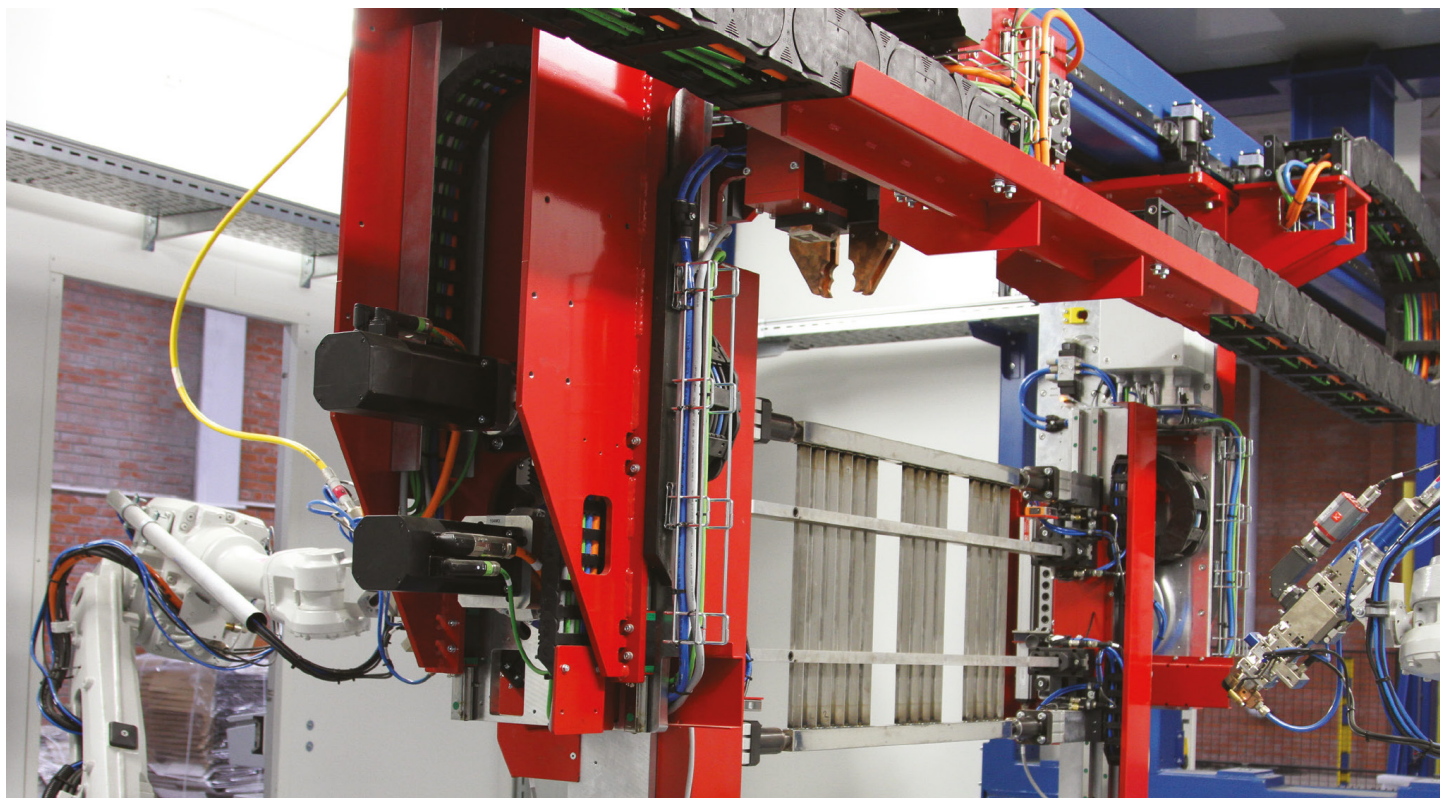

Полотенцесушители POINT производятся в России на крупнейших заводах с многолетней историей. Профессиональный подход в выборе сырья и применение высоких технологий позволяют гарантировать покупателям полотенцесушителей POINT **максимальные сроки надежной эксплуатации.**

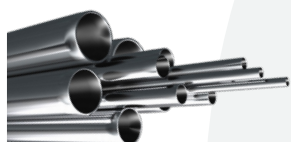

В производстве полотенцесушителей применяется нержавеющая сталь марки **AISI 304L** с толщиной стенки 2,0 мм либо конструкционная сталь 1,5 мм для полотенцесушителей с греющим кабелем.



Полотенцесушители POINT сварены методом лазерной сварки. Высокая скорость и точность сварки позволяет не изменять химические и физические свойства металла. Избегая обширного критичного перегрева металла, сварные швы впоследствии не поддаются коррозии в контакте с активным кислородом. Лазерной сваркой обеспечивается **надежность и эстетика** сварного шва.

ПОЛОТЕНЦЕСУШИТЕЛИ POINT



Полотенцесушители POINT имеют **зеркальную полировку (12 класс)**

В результате электроплазменной химической полировки чистота обработки поверхности полотенцесушителей всего на 2 класса чистоты отличается от полировки бытового зеркала.

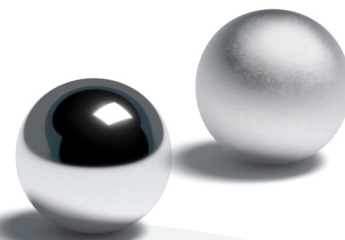

В коллекцию полотенцесушителей POINT вошли самые практичные модели оптимальных размеров в водяном и электрическом исполнении. Это обеспечивает **удобство в эксплуатации** и логично дополняет интерьерные решения ванной комнаты.

Цветовые решения:

1. Электроплазменная полировка изделий из нержавеющей стали. Цвет: хром.
2. Окрашивание порошковым способом. Цвет: черный матовый (RAL 9005), белый матовый (RAL 9016).
3. Метод пневматического распыления лакокрасочного вещества. Цвет: бронза и графит.



Гарантия на водяные полотенцесушители в виде лестниц и "Фокстроты" - **15 лет**

Гарантия на полотенцесушители "М", "П" - образные - **5 лет**

Гарантия на электрические полотенцесушители с греющим кабелем - **2 года**

Гарантия на электрические полотенцесушители с тэном - **2 года**

Гарантия на комплектующие для монтажа - **1 год**

Сервисное обслуживание в 140 городах России (24/7)



Единый телефон сервисной службы

8-800-555-10-35



ГРАФИЧЕСКИЕ ОБОЗНАЧЕНИЯ



<p>Тип полотенцесушителя</p>	 водяной  электрический
<p>Тип материала</p>	 нержавеющая сталь  конструкционная сталь
<p>Рабочее давление</p>	 8 атмосфер
<p>Возможность электрического подключения</p>	
<p>Количество температурных режимов на диммере</p>	 3 режима 40 C° 50 C° 65 C°  5 режимов 30 C° 50 C° 70 C° 40 C° 60 C°
<p>Количество режимов таймера</p>	 2,4,6 часов
<p>Возможность скрытого подключения</p>	
<p>Универсальный монтаж электротэна</p>	
<p>Гарантия</p>	 1 год  2 года  5 лет  10 лет  15 лет

ВИДЫ ПРОФИЛЕЙ



<p>ЮПИТЕР</p>  <p>круглый + круглый</p>	<p>АФИНА</p>  <p>круглый + круглый</p>	<p>АЛЬФА</p>  <p>круглый + круглый</p>	<p>ВИКТОРИЯ</p>  <p>круглый + круглый</p>	<p>ВЕНЕРА</p>  <p>круглый + круглый</p>
<p>НИКА</p>  <p>круглый + круглый</p>	<p>НЕПТУН</p>  <p>круглый + круглый</p>	<p>АВРОРА</p>  <p>круглый + круглый</p>	<p>САТУРН</p>  <p>круглый + круглый</p>	<p>ОМЕГА</p>  <p>квадратный + круглый</p>
<p>ВЕСТА</p>  <p>квадратный + круглый</p>	<p>ВЕГА</p>  <p>квадратный + квадратный</p>	<p>МЕРКУРИЙ</p>  <p>квадратный + прямоугольный</p>	<p>АРТЕМИДА</p>  <p>круглый + овальный</p>	<p>ФЕНИКС</p>  <p>квадратный + прямоугольный</p>
<p>ГЕРМЕС</p>  <p>квадратный + круглый</p>	<p>ДЕМЕТРА</p>  <p>круглый + круглый</p>	<p>ФОКСТРОТ</p>  <p>круглый + круглый</p>	<p>М-ОБРАЗНЫЕ</p>  <p>круглый</p>	<p>П-ОБРАЗНЫЕ</p>  <p>круглый</p>

ЭЛЕКТРИЧЕСКИЕ ПОЛОТЕНЦЕСУШИТЕЛИ С ГРЕЮЩИМ КАБЕЛЕМ



ЭЛЕКТРИЧЕСКИЕ ПОЛОТЕНЦЕСУШИТЕЛИ С ГРЕЮЩИМ КАБЕЛЕМ



ВЕСТА



Черный	Белый	Бронза	Графит	размер (мм) ширина/ высота	кол-во перекладин	расположение диммера	t нагрева, °C	мощность, Вт
PN70756B	PN70756W	PN70756BR	PN70756GR	530×600	7	слева	65	90
PN70758B	PN70758W	PN70758BR	PN70758GR	530×800	9	слева	65	135



Комплектация:

Крепления к стене - 3 шт.

Элемент скрытого монтажа - 1 шт.

Кабель с вилкой - 1 м.

ВЕГА



Хром	Черный	Белый	размер (мм) ширина/ высота	количество перекладин	расположение диммера	"t нагрева, °C"	мощность, Вт
PN71856	PN71856B	PN71856W	530x600	7	справа	65	90
PN71858	PN71858B	PN71858W	530x800	9	справа	65	135
PN71850	PN71850B	PN71850W	530x1000	12	справа	65	150



Комплектация:

Крепления к стене - 3 шт.

Элемент скрытого монтажа - 1 шт.

Кабель с вилкой - 1 м.

**AISI
304**

Хром

АФИНА



Хром	Черный	Белый	размер (мм) ширина/ высота	количество перекладин	расположение диммера	t нагрева, °C	мощность, Вт
PN04846	PN04846B	PN04846W	432x600	4	справа	65	65
PN04856	PN04856B	PN04856W	532x600	4	справа	65	65
PN04756	PN04756B	PN04756W	532x600	4	слева	65	65
PN04848	PN04848B	PN04848W	432x800	6	справа	65	100
PN04758	PN04758B	PN04758W	532x800	6	слева	65	100
PN04858	PN04858B	PN04858W	532x800	6	справа	65	100



Комплектация:

Крепления к стене - 3 шт.

Элемент скрытого монтажа - 1 шт.

Кабель с вилкой - 1 м.

**AISI
304**

Хром

ЭЛЕКТРИЧЕСКИЕ ПОЛОТЕНЦЕСУШИТЕЛИ С ГРЕЮЩИМ КАБЕЛЕМ



АФИНА С ПОЛКОЙ



Хром	Черный	Белый	размер (мм) ширина/высота	количество перекладин	расположение диммера	t нагрева, °C	мощность, Вт
PN04846P	PN04846PB	PN04846PW	432x600	3+П	справа	65	110
PN04848P	PN04848PB	PN04848PW	432x800	5+П	справа	65	120
PN04858P	PN04858PB	PN04858PW	532x800	5+П	справа	65	130



Комплектация:

Крепления к стене - 3 шт.
 Элемент скрытого монтажа - 1 шт.
 Кабель с вилкой - 1 м.

AISI 304

Хром

ВИКТОРИЯ



Хром	размер (мм) ширина/высота	количество перекладин	расположение диммера	t нагрева, °C	мощность, Вт
PN06846	432x600	4	справа	65	65
PN06856	532x600	4	справа	65	65
PN06848	432x800	6	справа	65	100
PN06858	532x800	6	справа	65	100



Комплектация:

Крепления к стене - 3 шт.
 Элемент скрытого монтажа - 1 шт.
 Кабель с вилкой - 1 м.

AISI 304

Хром

НИКА



Хром	Черный	Белый	размер (мм) ширина/высота	количество перекладин	расположение диммера	t нагрева, °C	мощность, Вт
PN08846	PN08846B	PN08846W	432x600	4	справа	65	65
PN08848	PN08848B	PN08848W	432x800	6	справа	65	100
PN08856	-	-	532x600	4	справа	65	65
PN08858	-	-	532x800	6	справа	65	100



Комплектация:

Крепления к стене - 3 шт.
 Элемент скрытого монтажа - 1 шт.
 Кабель с вилкой - 1 м.

AISI 304

Хром

ЭЛЕКТРИЧЕСКИЕ ПОЛОТЕНЦЕСУШИТЕЛИ С ГРЕЮЩИМ КАБЕЛЕМ



АВРОРА



Хром	Черный	Белый	Бронза	Графит	размер (мм) ширина/высота	количество перекладин	расположение диммера	t нагрева °C	мощность, Вт
PN10846	PN10846B	PN10846W	-	-	432×600	6	справа	65	85
PN10848	PN10848B	PN10848W	-	-	432×800	8	справа	65	100
PN10856	PN10856B	PN10856W	PN10856BR	PN10856GR	532×600	6	справа	65	85
PN10858	PN10858B	PN10858W	PN10858BR	PN10858GR	532×800	8	справа	65	100



Комплектация:

Крепления к стене - 3 шт.

Элемент скрытого монтажа - 1 шт.

Кабель с вилкой - 1 м.

AISI 304

Хром

САТУРН



Хром	Черный	Белый	размер (мм) ширина/высота	количество перекладин	расположение диммера	t нагрева °C	потребляемая мощность, Вт
PN90846	PN90846B	PN90846W	432×600	6	справа	65	100
PN90858	PN90858B	PN90858W	532×800	8	справа	65	140

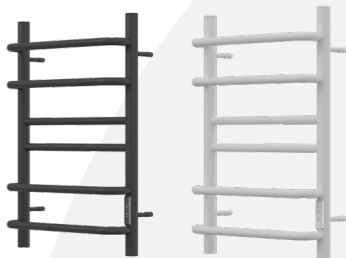

Комплектация:

Крепления к стене - 3 шт.

Элемент скрытого монтажа - 1 шт.

Кабель с вилкой - 1 м.

AISI 304

Хром

МЕРКУРИЙ

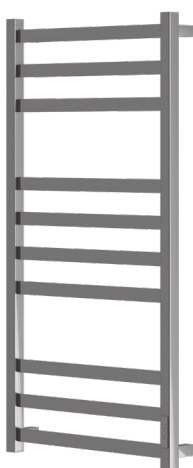

Хром	Черный	Белый	Графит	размер (мм) ширина/высота	количество перекладин	расположение диммера	t нагрева, °C	мощность, Вт
PN83856	PN83856B	PN83856W	PN15858GR	530×800	6	справа	65	85
PN83858	PN83858B	PN83858W	PN83858GR	530×600	8	справа	65	100
PN83850	PN83850B	PN83850W	PN83850GR	530×1000	10	справа	65	125

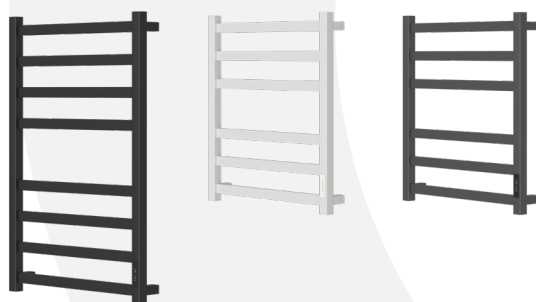

Комплектация:

Крепления к стене - 3 шт.

Элемент скрытого монтажа - 1 шт.

Кабель с вилкой - 1 м.

AISI 304

Хром

ЭЛЕКТРИЧЕСКИЕ ПОЛОТЕНЦЕСУШИТЕЛИ С ГРЕЮЩИМ КАБЕЛЕМ



ФЕНИКС



Хром	Черный	Белый	Графит	размер (мм) ширина/высота	количество перекладин	расположение диммера	t нагрева, °C	мощность, Вт
PN15856	PN15856B	PN15856W	PN15856GR	530x600	5	справа	65	80
PN15858	PN15858B	PN15858W	PN15858GR	530x800	7	справа	65	95



Комплектация:

Крепления к стене - 3 шт.

Элемент скрытого монтажа - 1 шт.

Кабель с вилкой - 1 м.

**AISI
304**

Хром

ДЕМЕТРА



Хром	Черный	Белый	размер (мм) ширина/высота	количество перекладин	расположение диммера	t нагрева, °C	потребляемая мощность, Вт
PN12822	PN12822B	PN12822W	152x1190	3	справа	65	105



Комплектация:

Крепления к стене - 3 шт.

Элемент скрытого монтажа - 1 шт.

Кабель с вилкой - 1 м.

**AISI
304**

Хром

ДЕМЕТРА



Хром	Черный	Белый	размер (мм) ширина/высота	количество перекладин	расположение диммера	t нагрева, °C	потребляемая мощность, Вт
PN12812	PN12812B	PN12812W	112x1190	3	справа	65	85



Комплектация:

Крепления к стене - 3 шт.

Элемент скрытого монтажа - 1 шт.

Кабель с вилкой - 1 м.

**AISI
304**

Хром

ЭЛЕКТРИЧЕСКИЕ ПОЛОТЕНЦЕСУШИТЕЛИ С ГРЕЮЩИМ КАБЕЛЕМ



ГЕРМЕС



Хром	Черный	Белый	размер (мм) ширина/высота	количество перекладин	расположение диммера	t нагрева, °C	мощность, Вт
PN13822	PN13822B	PN13822W	150×1190	3	справа	65	110



Комплектация:

Крепления к стене - 3 шт.

Элемент скрытого монтажа - 1 шт.

Кабель с вилкой - 1 м.

**AISI
304**

Хром

ГЕРМЕС



Хром	Черный	Белый	размер (мм) ширина/высота	количество перекладин	расположение диммера	t нагрева, °C	мощность, Вт
PN13812	PN13812B	PN13812W	110×1190	3	справа	65	90



Комплектация:

Крепления к стене - 3 шт.

Элемент скрытого монтажа - 1 шт.

Кабель с вилкой - 1 м.

**AISI
304**

Хром

ПОЛЕЗНАЯ ИНФОРМАЦИЯ:

- Электрический полотенцесушитель с греющим кабелем экономичен и безопасен.
- Имеет контакт заземления корпуса.
- В комплектацию входит элемент для скрытого подключения.
- Скрытый монтаж - отсутствие видимых проводов и розеток. Это стильно и практично.
- Экономьте электроэнергию, используя таймер с отложенным выключением через 2, 4 или 6 часов
- Выберите модель нужного цвета с удобным расположением блока управления и подключения к сети (слева или справа).
- Цвет светодиодной подсветки индикаторов температуры - зеленый.
- Длина съемного сетевого шнура - 1 м.

**ВОДЯНЫЕ ПОЛОТЕНЦЕСУШИТЕЛИ
«ЛЕСЕНКА»**



ВОДЯНЫЕ ПОЛОТЕНЦЕСУШИТЕЛИ «ЛЕСЕНКА»



ЮПИТЕР



Хром	размер (мм) ширина/высота	м/о расстояние, мм	количество перекладин	тип подключения	t нагрева, °C	теплоотдача, Вт
PN01156	500×600	500	2	нижнее 1/2" ВР	105	148
PN01158	500×800	500	4	нижнее 1/2" ВР	105	200



Комплектация:

Кран маевского - 1 шт.

Заглушка - 1 шт.

Телескопическое крепление к стене - 4 шт.

ЮПИТЕР ПРЕМИУМ



Хром	размер (мм) ширина/высота	м/о расстояние, мм	количество перекладин	тип подключения	t нагрева, °C	теплоотдача, Вт
PN01156S	500×600	500	5	нижнее 1/2" ВР	105	220
PN01158S	500×800	500	7	нижнее 1/2" ВР	105	280



Комплектация:

Кран маевского - 1 шт.

Заглушка - 1 шт.

Телескопическое крепление к стене - 4 шт.

АФИНА



Хром	размер (мм) ширина/высота	м/о расстояние, мм	количество перекладин	тип подключения	t нагрева, °C	теплоотдача, Вт
PN04155	500×500	500	3	нижнее 1/2" ВР	105	80
PN04146	400×600	400	4	нижнее 1/2" ВР	105	95
PN04156	500×600	500	4	нижнее 1/2" ВР	105	115
PN04148	400×800	400	6	нижнее 1/2" ВР	105	130
PN04158	500×800	500	6	нижнее 1/2" ВР	105	152



Комплектация:

Кран маевского - 1 шт.

Заглушка - 1 шт.

Телескопическое крепление к стене - 4 шт.

ВОДЯНЫЕ ПОЛОТЕНЦЕСУШИТЕЛИ «ЛЕСЕНКА»



АВРОРА



Хром	размер (мм) ширина/высота	м/о расстояние, мм	количество перекладин	тип подключения	t нагрева, °C	теплоотдача, Вт
PN10146S	432×600	400	8	нижнее 1/2" ВР	105	210
PN10156S	532×600	500	8	нижнее 1/2" ВР	105	225
PN10148S	432×800	400	12	нижнее 1/2" ВР	105	249
PN10158S	532×800	500	12	нижнее 1/2" ВР	105	253
PN10150S	532×1000	500	15	нижнее 1/2" ВР	105	268



Комплектация:

Кран маевского - 1 шт.

Заглушка - 1 шт.

Телескопическое крепление к стене - 4 шт.

АЛЬФА



Хром	размер (мм) ширина/высота	м/о расстояние, мм	количество перекладин	тип подключения	t нагрева, °C	теплоотдача, Вт
PN05156S	532×600	500	8	нижнее 1/2" ВР	105	210
PN05148S	432×800	400	12	нижнее 1/2" ВР	105	232
PN05158S	532×800	500	12	нижнее 1/2" ВР	105	249
PN05150S	532×1000	500	15	нижнее 1/2" ВР	105	280
PN05152S	532×1200	500	18	нижнее 1/2" ВР	105	350



Комплектация:

Кран маевского - 1 шт.

Заглушка - 1 шт.

Телескопическое крепление к стене - 4 шт.

ВЕНЕРА



Хром	размер (мм) ширина/высота	м/о расстояние, мм	количество перекладин	тип подключения	t нагрева, °C	теплоотдача, Вт
PN07156	532×600	500	6	нижнее 1/2" ВР	105	195
PN07158	532×800	500	7	нижнее 1/2" ВР	105	212



Комплектация:

Кран маевского - 1 шт.

Заглушка - 1 шт.

Телескопическое крепление к стене - 4 шт.

ВОДЯНЫЕ ПОЛОТЕНЦЕСУШИТЕЛИ «ЛЕСЕНКА»



НЕПТУН



Хром	размер (мм) ширина/высота	м/о расстояние, мм	количество перекладин	тип подключения	t нагрева, °C	теплоотдача, Вт
PN09155	532×500	500	4	нижнее 1/2" ВР	105	180
PN09156	532×600	500	6	нижнее 1/2" ВР	105	259
PN09158	532×800	500	7	нижнее 1/2" ВР	105	270
PN09150	532×1000	500	10	нижнее 1/2" ВР	105	310
PN09152	532×1200	500	12	нижнее 1/2" ВР	105	360



Комплектация:

Кран маевского - 1 шт.

Заглушка - 1 шт.

Телескопическое крепление к стене - 4 шт.

НЕПТУН ПРЕМИУМ



Хром	размер (мм) ширина/высота	м/о расстояние, мм	количество перекладин	тип подключения	t нагрева, °C	теплоотдача, Вт
PN09156S	532×600	500	8	нижнее 1/2" ВР	105	270
PN09158S	532×800	500	12	нижнее 1/2" ВР	105	360
PN09150S	532×1000	500	15	нижнее 1/2" ВР	105	375



Комплектация:

Кран маевского - 1 шт.

Заглушка - 1 шт.

Телескопическое крепление к стене - 4 шт.

ОМЕГА



Хром	размер (мм) ширина/высота	м/о расстояние, мм	количество перекладин	тип подключения	t нагрева, °C	теплоотдача, Вт
PN90156S	530×600	500	8	нижнее 1/2" ВР	105	270
PN90158S	530×800	500	12	нижнее 1/2" ВР	105	360
PN90150S	530×1000	500	15	нижнее 1/2" ВР	105	375



Комплектация:

Кран маевского - 1 шт.

Заглушка - 1 шт.

Телескопическое крепление к стене - 4 шт.

ВОДЯНЫЕ ПОЛОТЕНЦЕСУШИТЕЛИ «ЛЕСЕНКА»



МЕРКУРИЙ



Хром	Графит	размер (мм) ширина/ высота	м/о расстояние, мм	количество перекладин	тип подключения	t нагрева, °C	теплоотдача, Вт
PN83158	PN83158GR	530×800	500	8	нижнее 1/2" ВР	105	396
PN83150	PN83150GR	530×1000	500	10	нижнее 1/2" ВР	105	494



Комплектация:

Кран маевского - 1 шт.

Заглушка - 1 шт.

Телескопическое крепление к стене - 4 шт.

ФЕНИКС



Хром	Черный	Белый	Графит	размер (мм) ширина/ высота	м/о расстояние, мм	количество перекладин	t нагрева, °C	теплоотдача, Вт
PN15156	PN15156B	PN15156W	PN15156GR	530×600	500	5	105	315
PN15158	PN15158B	PN15158W	PN15158GR	530×800	500	7	105	356



Комплектация:

Кран маевского - 1 шт.

Заглушка - 1 шт.

Телескопическое крепление к стене - 4 шт.

ПОЛЕЗНЫЙ СОВЕТ:

Как выбрать размер полотенцесушителя?

- Полотенцесушитель не является прибором отопления. Тем не менее, от размера полотенцесушителя зависит комфортная температура в ванной комнате и интенсивность высушивание полотенец.
- Для семьи из трех человек эффективным станет полотенцесушитель высотой от 800 мм. Обратите внимание, промежутки между группировками горизонтальных перекладин позволяют удобно разместить до двух полотенец на каждой группе перекладин. Это означает, что у каждого члена семьи будет своё место для полотенца.
- Для квартиры-студии с небольшой ванной комнатой достаточным размером будет полотенцесушитель с 4-6 перекладинами и высотой до 600 мм.



**ВОДЯНЫЕ ПОЛОТЕНЦЕСУШИТЕЛИ
«ЛЕСЕНКА С ПОЛКОЙ»**



ВОДЯНЫЕ ПОЛОТЕНЦЕСУШИТЕЛИ «ЛЕСЕНКА С ПОЛКОЙ»



АФИНА С ПОЛКОЙ



Хром	размер (мм) ширина/высота	м/о расстояние, мм	количество перекладин	тип подключения	t нагрева, °C	теплоотдача, Вт
PN04155P	532×500	500	2+П	нижнее 1/2" ВР	105	180
PN04146P	432×600	400	3+П	нижнее 1/2" ВР	105	211
PN04156P	532×600	500	3+П	нижнее 1/2" ВР	105	221
PN04148P	432×800	400	5+П	нижнее 1/2" ВР	105	240
PN04158P	532×800	500	5+П	нижнее 1/2" ВР	105	260



Комплектация:

Кран маевского - 1 шт.

Заглушка - 1 шт.

Телескопическое крепление к стене - 4 шт.

АВРОРА ПРЕМИУМ С ПОЛКОЙ



Хром	размер (мм) ширина/высота	м/о расстояние, мм	количество перекладин	тип подключения	t нагрева, °C	теплоотдача, Вт
PN10146SP	432×600	400	7+П	нижнее 1/2" ВР	105	320
PN10156SP	532×600	500	7+П	нижнее 1/2" ВР	105	332
PN10148SP	432×800	400	11+П	нижнее 1/2" ВР	105	350
PN10158SP	532×800	500	11+П	нижнее 1/2" ВР	105	366
PN10150SP	532×1000	500	14+П	нижнее 1/2" ВР	105	379



Комплектация:

Кран маевского - 1 шт.

Заглушка - 1 шт.

Телескопическое крепление к стене - 4 шт.

АВРОРА С ПОЛКОЙ



Хром	размер (мм) ширина/высота	м/о расстояние, мм	количество перекладин	тип подключения	t нагрева, °C	теплоотдача, Вт
PN10156P	532×600	500	5+П	нижнее 1/2" ВР	105	320
PN10158P	532×800	500	6+П	нижнее 1/2" ВР	105	332
PN10150P	532×1000	500	9+П	нижнее 1/2" ВР	105	350



Комплектация:

Кран маевского - 1 шт.

Заглушка - 1 шт.

Телескопическое крепление к стене - 4 шт.

ВОДЯНЫЕ ПОЛОТЕНЦЕСУШИТЕЛИ «ЛЕСЕНКА С ПОЛКОЙ»



АРТЕМИДА С ПОЛКОЙ



Хром	размер (мм) ширина/высота	м/о расстояние, мм	количество перекладин	тип подключения	t нагрева, °C	теплоотдача, Вт
PN14156P	532x600	500	4+2П	нижнее 1/2" ВР	65	200
PN14158P	532x800	500	6+2П	нижнее 1/2" ВР	65	270
PN14150P	532x1000	500	8+2П	нижнее 1/2" ВР	65	340



Комплектация:

Кран маевского - 1 шт.

Заглушка - 1 шт.

Телескопическое крепление к стене - 4 шт.

АЛЬФА С ПОЛКОЙ



Хром	размер (мм) ширина/высота	м/о расстояние, мм	количество перекладин	тип подключения	t нагрева, °C	теплоотдача, Вт
PN05156SP	532x600	500	7+П	нижнее 1/2" ВР	65	332
PN05148SP	432x800	400	11+П	нижнее 1/2" ВР	65	350
PN05158SP	532x800	500	11+П	нижнее 1/2" ВР	65	366
PN05150SP	532x1000	500	14+П	нижнее 1/2" ВР	65	420



Комплектация:

Кран маевского - 1 шт.

Заглушка - 1 шт.

Телескопическое крепление к стене - 4 шт.

НЕПТУН С ПОЛКОЙ



Хром	размер (мм) ширина/высота	м/о расстояние, мм	количество перекладин	тип подключения	t нагрева, °C	теплоотдача, Вт
PN09156SP	532x600	500	7+П	нижнее 1/2" ВР	65	340
PN09158SP	532x800	500	11+П	нижнее 1/2" ВР	65	370



Комплектация:

Кран маевского - 1 шт.

Заглушка - 1 шт.

Телескопическое крепление к стене - 4 шт.



ВОДЯНЫЕ ПОЛОТЕНЦЕСУШИТЕЛИ «ЛЕСЕНКА» С БОКОВЫМ ПОДКЛЮЧЕНИЕМ



АФИНА

Хром	размер (мм) ширина/высота	м/о расстояние, мм	количество перекладин	тип подключения	t нагрева, °C	теплоотдача, Вт
PN04546	467×600	500	4	боковое 1"HP	105	135
PN04556	567×600	500	4	боковое 1"HP	105	156
PN04548	467×800	500	6	боковое 1"HP	105	186
PN04558	567×800	500	6	боковое 1"HP	105	205



Комплектация:

Кран маевского - 1 шт.

Заглушка - 1 шт.

Телескопическое крепление к стене - 2 шт.



АВРОРА

Хром	размер (мм) ширина/высота	м/о расстояние, мм	количество перекладин	тип подключения	t нагрева, °C	теплоотдача, Вт
PN10558	567×800	500	7	боковое 1"HP	105	235

Комплектация:

Кран маевского - 1 шт.

Заглушка - 1 шт.

Телескопическое крепление к стене - 2 шт.



АЛЬФА

Хром	размер (мм) ширина/высота	м/о расстояние, мм	количество перекладин	тип подключения	t нагрева, °C	теплоотдача, Вт
PN05558	567×800	500	7	боковое 1"HP	105	235

Комплектация:

Кран маевского - 1 шт.

Заглушка - 1 шт.

Телескопическое крепление к стене - 2 шт.

ВОДЯНЫЕ ПОЛОТЕНЦЕСУШИТЕЛИ «ЛЕСЕНКА» С БОКОВЫМ ПОДКЛЮЧЕНИЕМ



ВЕНЕРА

Хром	размер (мм) ширина/высота	м/о расстояние, мм	количество перекладин	тип подключения	t нагрева, °C	теплоотдача, Вт
PN07558	567×800	500	7	боковое 1"НР	105	235

Комплектация:

Кран маевского - 1 шт.

Заглушка - 1 шт.

Телескопическое крепление к стене - 2 шт.



НИКА

Хром	размер (мм) ширина/высота	м/о расстояние, мм	количество перекладин	тип подключения	t нагрева, °C	теплоотдача, Вт
PN08558	567×800	500	6	боковое 1"НР	105	235

Комплектация:

Кран маевского - 1 шт.

Заглушка - 1 шт.

Телескопическое крепление к стене - 2 шт.



ВЕГА

Хром	размер (мм) ширина/высота	м/о расстояние, мм	количество перекладин	тип подключения	t нагрева, °C	теплоотдача, Вт
PN71556	575×600	500	5	боковое 3/4"BP	105	230
PN71558	575×800	500	7	боковое 3/4"BP	105	320



Комплектация:

Кран маевского - 1 шт.

Заглушка - 1 шт.

Телескопическое крепление к стене - 4 шт.

ЭЛЕКТРИЧЕСКИЕ ПОЛОТЕНЦЕСУШИТЕЛИ «ЛЕСЕНКА» С ЖИДКИМ ТЭНОМ



ЭЛЕКТРИЧЕСКИЕ ПОЛОТЕНЦЕСУШИТЕЛИ «ЛЕСЕНКА» С ЖИДКИМ ТЭНОМ



ЮПИТЕР



Хром	размер (мм) ширина / высота	количество перекладин	сторона размещения тэна	t нагрева, °C	теплоотдача, Вт
PN01156E	532×600	2	универсально	70	125
PN01158E	532×800	4	универсально	70	185



Комплектация:

Телескопическое крепление к стене - 4 шт.

Тэн 300 Вт - 1 шт.



универсальный
монтаж
электротэна



гарантия на корпус
полотенцесушителя

ЮПИТЕР ПРЕМИУМ



Хром	размер (мм) ширина / высота	количество перекладин	сторона размещения тэна	t нагрева, °C	теплоотдача, Вт
PN01156SE	532×600	5	универсально	70	160
PN01158SE	532×800	7	универсально	70	280



Комплектация:

Телескопическое крепление к стене - 4 шт.

Тэн 300 Вт - 1 шт.



универсальный
монтаж
электротэна



гарантия на корпус
полотенцесушителя

АФИНА



Хром	размер (мм) ширина / высота	количество перекладин	сторона размещения тэна	t нагрева, °C	теплоотдача, Вт
PN04155E	532×500	3	универсально	70	72
PN04146E	432×600	4	универсально	70	81
PN04156E	532×600	4	универсально	70	99
PN04148E	432×800	6	универсально	70	114
PN04158E	532×800	6	универсально	70	128



Комплектация:

телескопическое крепление к стене - 4 шт.

Тэн 300 Вт - 1 шт.



универсальный
монтаж
электротэна



гарантия на корпус
полотенцесушителя

ЭЛЕКТРИЧЕСКИЕ ПОЛОТЕНЦЕСУШИТЕЛИ «ЛЕСЕНКА» С ЖИДКИМ ТЭНОМ



АВРОПА

Хром	размер (мм) ширина/высота	количество перекладин	сторона размещения тэна	t нагрева, °C	теплоотдача, Вт
PN10146SE	432×600	8	универсально	70	168
PN10156SE	532×600	8	универсально	70	176
PN10148SE	432×800	12	универсально	70	202
PN10158SE	532×800	12	универсально	70	212
PN10150SE	532×1000	15	универсально	70	230



Комплектация:

Телескопическое крепление к стене - 4 шт.

Тэн 300 Вт - 1 шт.



универсальный
монтаж
электротэна



гарантия на корпус
полотенцесушителя



АЛЬФА

Хром	размер (мм) ширина/высота	количество перекладин	сторона размещения тэна	t нагрева, °C	теплоотдача, Вт
PN05156SE	532×600	8	универсально	70	176
PN05148SE	432×800	12	универсально	70	202
PN05158SE	532×800	12	универсально	70	249
PN05150SE	532×1000	15	универсально	70	268
PN05152SE	532×1200	18	универсально	70	290



Комплектация:

Телескопическое крепление к стене - 4 шт.

Тэн 300 Вт - 1 шт.



универсальный
монтаж
электротэна



гарантия на корпус
полотенцесушителя



ВЕНЕРА

Хром	размер (мм) ширина/высота	количество перекладин	сторона размещения тэна	t нагрева, °C	теплоотдача, Вт
PN07156E	532×600	6	универсально	70	195
PN07158E	532×800	7	универсально	70	212



Комплектация:

Телескопическое крепление к стене - 4 шт.

Тэн 300 Вт - 1 шт.



универсальный
монтаж
электротэна



гарантия на корпус
полотенцесушителя

ЭЛЕКТРИЧЕСКИЕ ПОЛОТЕНЦЕСУШИТЕЛИ «ЛЕСЕНКА» С ЖИДКИМ ТЭНОМ



НЕПТУН

Хром	размер (мм) ширина/высота	количество перекладин	сторона размещения тэна	t нагрева, °C	теплоотдача, Вт
PN09155E	532×500	4	универсально	70	81
PN09156E	532×600	6	универсально	70	200
PN09158E	532×800	7	универсально	70	212
PN09150E	532×1000	10	универсально	70	230
PN09152E	532×1200	12	универсально	70	255



Комплектация:

Телескопическое крепление к стене - 4 шт.

Тэн 300 Вт - 1 шт.



универсальный
монтаж
электротэна



гарантия на корпус
полотенцесушителя



НЕПТУН ПРЕМИУМ

Хром	размер (мм) ширина/высота	количество перекладин	сторона размещения тэна	t нагрева, °C	теплоотдача, Вт
PN09156SE	532×600	8	универсально	70	176
PN09158SE	532×800	12	универсально	70	265
PN09150SE	532×1000	15	универсально	70	315



Комплектация:

Телескопическое крепление к стене - 4 шт.

Тэн 300 Вт - 1 шт.



универсальный
монтаж
электротэна



гарантия на корпус
полотенцесушителя



ОМЕГА

Хром	размер (мм) ширина/высота	количество перекладин	сторона размещения тэна	t нагрева, °C	теплоотдача, Вт
PN90156SE	530×600	8	универсально	70	200
PN90158SE	530×800	12	универсально	70	280
PN90150SE	530×1000	15	универсально	70	330



Комплектация:

Телескопическое крепление к стене - 4 шт.

Тэн 300 Вт - 1 шт.



универсальный
монтаж
электротэна



гарантия на корпус
полотенцесушителя

ЭЛЕКТРИЧЕСКИЕ ПОЛОТЕНЦЕСУШИТЕЛИ «ЛЕСЕНКА» С ЖИДКИМ ТЭНОМ



МЕРКУРИЙ



Хром	Графит	Черный	Белый	размер (мм) ширина/высота	количество перекладин	расположение ТЭНа	t нагрева, °C	мощность, Вт
PN83158E	PN83158GRE	PN83158BE	PN83158WE	530×800	8	универсально	70	310
PN83150E	PN83150GRE	PN83150BE	PN83150WE	530×1000	10	универсально	70	440



Комплектация:

Телескопическое крепление к стене - 4 шт.

Тэн 300 Вт - 1 шт.



универсальный
монтаж
электротэна



гарантия на корпус
полотенцесушителя

ФЕНИКС



Хром	Графит	Черный	Белый	размер (мм) ширина/ высота	количество перекладин	расположение ТЭНа	t нагрева, °C	мощность, Вт
PN15156E	PN15156GRE	PN15156BE	PN15856WE	530×600	5	универсально	70	250
PN15158E	PN15158GRE	PN15158BE	PN15858WE	530×800	7	универсально	70	285



Комплектация:

Телескопическое крепление к стене - 4 шт.

Тэн 300 Вт - 1 шт.



универсальный
монтаж
электротэна



гарантия на корпус
полотенцесушителя

ПОЛЕЗНЫЙ СОВЕТ:

- Для электрических полотенцесушителей с жидким теплоносителем тэн поставляется не установленным в корпус полотенцесушителя. Покупатель самостоятельно выбирает удобную сторону подключения тэна.
- Обратите внимание на рекомендации в инструкции по монтажу.
- После установки тэна в корпус полотенцесушителя и перед началом эксплуатации следует ослабить винт воздухо-спускного клапана шлицевой отверткой.
- Включить полотенцесушитель на полную мощность и через 30-40 мин в рабочем режиме закрутить винт воздухо-спускного клапана. Таким образом выравнивается внутреннее давление внутри конструкции полотенцесушителя.
- Нейтрализация избыточного давления обеспечит герметичность резьбовых соединений.



ЭЛЕКТРИЧЕСКИЕ ПОЛОТЕНЦЕСУШИТЕЛИ «ЛЕСЕНКА С ПОЛКОЙ» С ЖИДКИМ ТЭНОМ



АФИНА С ПОЛКОЙ

Хром	размер (мм) ширина/высота	количество перекладин	сторона размещения тэна	t нагрева, °C	теплоотдача, Вт
PN04155PE	532×500	2+П	универсально	70	180
PN04146PE	432×600	3+П	универсально	70	211
PN04156PE	532×600	3+П	универсально	70	221
PN04148PE	432×800	5+П	универсально	70	240
PN04158PE	532×800	5+П	универсально	70	260



Комплектация:

Телескопическое крепление к стене - 4 шт.

Тэн 300 Вт - 1 шт.



универсальный
монтаж
электротэна



гарантия на корпус
полотенцесушителя



АЛЬФА С ПОЛКОЙ

Хром	размер (мм) ширина/высота	количество перекладин	сторона размещения тэна	t нагрева, °C	теплоотдача, Вт
PN05156SPE	532×600	7+П	универсально	70	332
PN05148SPE	432×800	11+П	универсально	70	350
PN05158SPE	532×800	11+П	универсально	70	366
PN05150SPE	532×1000	14+П	универсально	70	420



Комплектация:

Телескопическое крепление к стене - 4 шт.

Тэн 300 Вт - 1 шт.



универсальный
монтаж
электротэна



гарантия на корпус
полотенцесушителя



НЕПТУН С ПОЛКОЙ

Хром	размер (мм) ширина/высота	количество перекладин	сторона размещения тэна	t нагрева, °C	теплоотдача, Вт
PN09156SPE	532×600	7+П	универсально	70	340
PN09158SPE	432×800	11+П	универсально	70	372



Комплектация:

Телескопическое крепление к стене - 4 шт.

Тэн 300 Вт - 1 шт.



универсальный
монтаж
электротэна



гарантия на корпус
полотенцесушителя

ЭЛЕКТРИЧЕСКИЕ ПОЛОТЕНЦЕСУШИТЕЛИ «ЛЕСЕНКА С ПОЛКОЙ» С ЖИДКИМ ТЭНОМ



АВРОРА С ПОЛКОЙ

Хром	размер (мм) ширина/высота	количество перекладин	сторона размещения тэна	t нагрева, °C	теплоотдача, Вт
PN10156PE	532×600	5+П	универсально	70	280
PN10158PE	532×800	6+П	универсально	70	311
PN10150PE	532×1000	9+П	универсально	70	320



Комплектация:

Телескопическое крепление к стене - 4 шт.

Тэн 300 Вт - 1 шт.



универсальный
монтаж
электротэна



гарантия на корпус
полотенцесушителя

АВРОРА ПРЕМИУМ С ПОЛКОЙ

Хром	размер (мм) ширина/высота	количество перекладин	сторона размещения тэна	t нагрева, °C	теплоотдача, Вт
PN10146SPE	432×600	7+П	универсально	70	320
PN10156SPE	532×600	7+П	универсально	70	332
PN10148SPE	432×800	11+П	универсально	70	350
PN10158SPE	532×800	11+П	универсально	70	366
PN10150SPE	532×1000	14+П	универсально	70	337



Комплектация:

Телескопическое крепление к стене - 4 шт.

Тэн 300 Вт - 1 шт.



универсальный
монтаж
электротэна



гарантия на корпус
полотенцесушителя

АРТЕМИДА

Хром	размер (мм) ширина/высота	количество перекладин	сторона размещения тэна	t нагрева, °C	теплоотдача, Вт
PN14150PE	532×1000	8+П	универсально	70	272
PN14158PE	532×800	6+П	универсально	70	216
PN14156PE	532×600	4+П	универсально	70	160



Комплектация:

Телескопическое крепление к стене - 4 шт.

Тэн 300 Вт - 1 шт.

**ВОДЯНЫЕ ПОЛОТЕНЦЕСУШИТЕЛИ
М, П – ОБРАЗНЫЕ, ФОКСТРОТ**



ВОДЯНЫЕ ПОЛОТЕНЦЕСУШИТЕЛИ «М, П - ОБРАЗНЫЕ»



М-ОБРАЗНЫЕ



Хром	размер (мм) высота/ширина	м/о расстояние, мм	тип подключения	t нагрева, °C	теплоотдача, Вт
PN37554	532×400	500	боковое 1"HP	105	130
PN37555	532×500	500	боковое 1"HP	105	150
PN37556	532×600	500	боковое 1"HP	105	185
PN37557	532×700	500	боковое 1"HP	105	215
PN37664	632×400	600	боковое 1"HP	105	135
PN37665	632×500	600	боковое 1"HP	105	160
PN37666	632×600	600	боковое 1"HP	105	190
PN37667	632×700	600	боковое 1"HP	105	225

Комплектация:

Телескопическое крепление к стене не входит в комплектацию изделия

М-ОБРАЗНЫЕ С ПОЛКОЙ



Хром	размер (мм) высота/ширина	м/о расстояние, мм	тип подключения	t нагрева, °C	теплоотдача, Вт
PN38555P	532×500	500	боковое 1"HP	105	150
PN38556P	532×600	500	боковое 1"HP	105	185
PN38557P	532×700	500	боковое 1"HP	105	215
PN38665P	632×500	600	боковое 1"HP	105	160
PN38666P	632×600	600	боковое 1"HP	105	190
PN38667P	632×700	600	боковое 1"HP	105	225

Комплектация:

Телескопическое крепление к стене - 2 шт.

П-ОБРАЗНЫЕ



Хром	размер (мм) высота/ширина	м/о расстояние, мм	тип подключения	t нагрева, °C	теплоотдача, Вт
PN35334	352×400	320	боковое 1"HP	105	88
PN35335	352×500	320	боковое 1"HP	105	94
PN35336	352×600	320	боковое 1"HP	105	110
PN35337	352×700	320	боковое 1"HP	105	118
PN35554	532×400	500	боковое 1"HP	105	116
PN35555	532×500	500	боковое 1"HP	105	121
PN35556	532×600	500	боковое 1"HP	105	130

Комплектация:

Телескопическое крепление к стене не входит в комплектацию изделия

ВОДЯНЫЕ ПОЛОТЕНЦЕСУШИТЕЛИ «ФОКСТРОТ С ПОЛКОЙ»

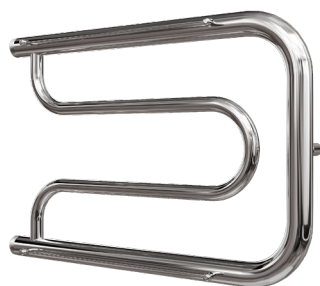

ФОКСТРОТ С ПОЛКОЙ

Хром	размер (мм) высота / ширина	м/о расстояние, мм	тип подключения	t нагрева, °C	теплоотдача, Вт
PN21334P	352×400	320	боковое 1"HP	105	110
PN21335P	352×500	320	боковое 1"HP	105	135
PN21336P	352×600	320	боковое 1"HP	105	170
PN21337P	352×700	320	боковое 1"HP	105	190

Комплектация:

Телескопическое крепление к стене - 1 шт.



ФОКСТРОТ С ПОЛКОЙ

Хром	размер (мм) высота / ширина	м/о расстояние, мм	тип подключения	t нагрева, °C	теплоотдача, Вт
PN25554P	532×400	500	боковое 1"HP	105	160
PN25555P	532×500	500	боковое 1"HP	105	200
PN25556P	532×600	500	боковое 1"HP	105	230
PN25557P	532×700	500	боковое 1"HP	105	265
PN25665P	632×500	600	боковое 1"HP	105	210
PN25666P	632×600	600	боковое 1"HP	105	250
PN25667P	632×700	600	боковое 1"HP	105	280

Комплектация:

Телескопическое крепление к стене - 1 шт.

ПОЛЕЗНАЯ ИНФОРМАЦИЯ:

- Полотенцесушители POINT выполнены из толстостенной нержавеющей трубы с толщиной стенки 2,0 мм. Такая толщина имеет 10-кратный запас прочности, выдерживающий избыточное давление в результате гидроударов в системах водоснабжения.

МЕРЫ ПРЕДОСТОРОЖНОСТИ:

- Запрещено подключать полотенцесушители в систему отопления.
- Не разрешайте детям повисать на полотенцесушителе.
- Не превышайте установленную нагрузку 5 кг на полотенцесушитель.
- Не привязывайте домашних животных к полотенцесушителю.
- Не применяйте абразивные материалы для чистки полотенцесушителя.
- Не вносите конструктивные изменения в заводскую комплектацию.

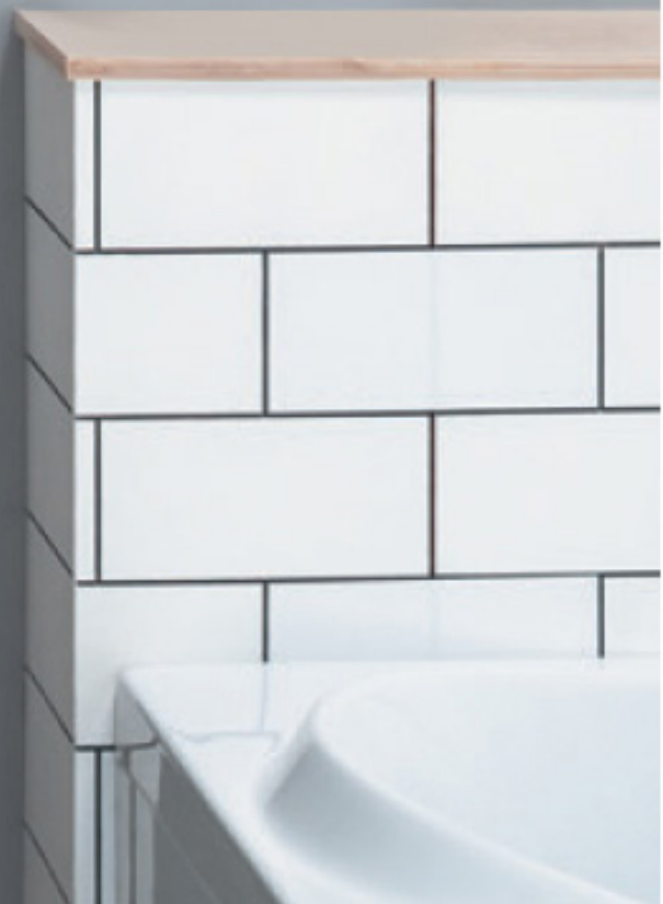
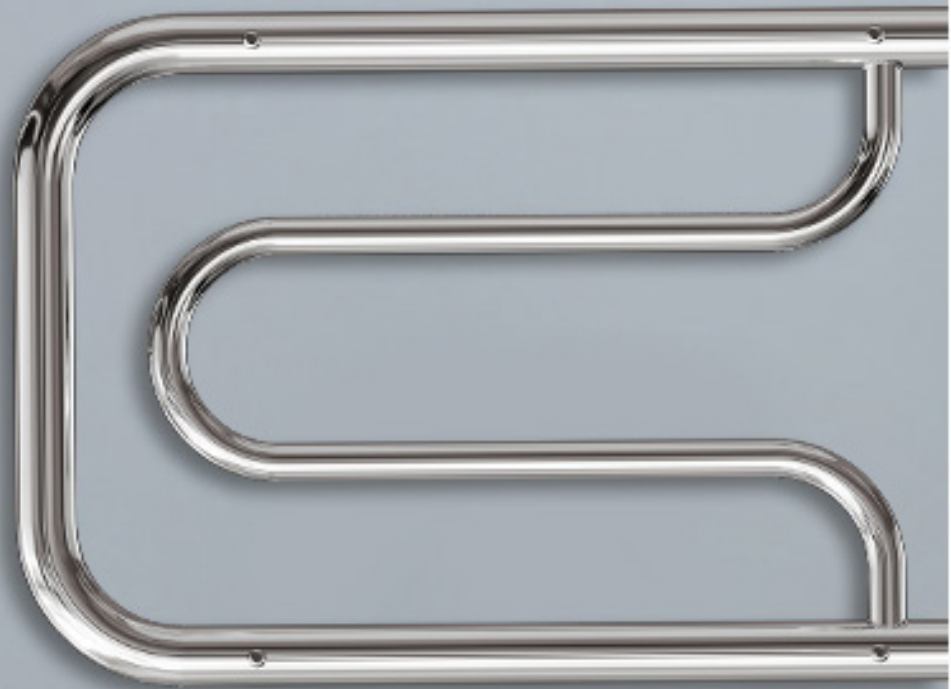

КОМПЛЕКТУЮЩИЕ ДЛЯ ПОЛОТЕНЦЕСУШИТЕЛЕЙ



 <p>PN00001</p>	<p>Комплект для водяного полотенцесушителя с боковым подключением. Прямое соединение 1" x 1" г/г, хром</p>	 <p>PN00008</p>	<p>Держатель (без кольца) для крепления к стене полотенцесушителя, хром.</p>
 <p>PN00002</p>	<p>Комплект для водяного полотенцесушителя с боковым подключением. Прямое соединение 1" x 1" г/ш, хром. В комплекте: отражатель (глубина 8 мм) - 2 шт.</p>	 <p>PN00009</p>	<p>Держатель с кольцом 1" для крепления к стене водяного "П" и "М"-образного полотенцесушителя, хром.</p>
 <p>PN00003</p>	<p>Комплект для водяного полотенцесушителя с боковым подключением. Угловое соединение 1" x 1" г/г, хром</p>	 <p>PN00010</p>	<p>Держатель с разъемным кольцом 1" для крепления к стене водяного "П" и "М"-образного полотенцесушителя, хром.</p>
 <p>PN00004</p>	<p>Комплект для водяного полотенцесушителя с боковым подключением. Угловое соединение 1" x 1" г/ш, хром. В комплекте: отражатель (глубина 8 мм) - 2 шт.</p>	 <p>PN00012</p>	<p>Вентили квадратные 3/4x1/2 г/ш для полотенцесушителей с нижним подключением. В комплекте: отражатель (глубина 8 мм) - 2 шт. + эксцентрик 3/4x1/2 нр, хром - 2 шт.</p>
 <p>PN00005</p>	<p>Комплект для водяного полотенцесушителя с боковым подключением. Прямое соединение 1" x 3/4" г/ш, хром. В комплекте: отражатель (глубина 8 мм) - 2 шт.</p>	 <p>PN00012B</p>	<p>Вентили квадратные 3/4x1/2 г/ш для полотенцесушителей с нижним подключением. В комплекте: отражатель (глубина 22 мм) - 2 шт. + эксцентрик 3/4x1/2 нр, черный - 2 шт.</p>
 <p>PN00006</p>	<p>Комплект для водяного полотенцесушителя с боковым подключением. Угловое соединение 1" x 3/4" г/ш, хром. В комплекте: отражатель (глубина 8 мм) - 2 шт.</p>	 <p>PN00012W</p>	<p>Вентили квадратные 3/4x1/2 г/ш для полотенцесушителей с нижним подключением. В комплекте: отражатель (глубина 22 мм) - 2 шт. + эксцентрик 3/4x1/2 нр, белый - 2 шт.</p>
 <p>PN00007</p>	<p>Комплект для водяного полотенцесушителя с боковым подключением. Прямое соединение 3/4 x 1/2 г/ш, хром. В комплекте: отражатель (глубина 8 мм) - 2 шт.</p>	 <p>PN93412</p>	<p>Комплект для водяного полотенцесушителя с нижним подключением. Угловое соединение 3/4 x 1/2 г/ш со сгоном, хром. В комплекте: отражатель (глубина 22 мм) - 2 шт, эксцентрик 3/4x1/2 нр - 2 шт</p>

КОМПЛЕКТУЮЩИЕ ДЛЯ ПОЛОТЕНЦЕСУШИТЕЛЕЙ



PN93412B

Комплект для водяного полотенцесушителя с нижним подключением. Угловое соединение 3/4 x 1/2 г/ш со сгоном, черный. В комплекте: отражатель (глубина 22 мм) - 2 шт, эксцентрик 3/4x1/2 нр - 2 шт.



PN93412W

Комплект для водяного полотенцесушителя с нижним подключением. Угловое соединение 3/4 x 1/2 г/ш со сгоном, белый. В комплекте: отражатель (глубина 22 мм) - 2 шт, эксцентрик 3/4x1/2 нр - 2 шт.



PN93412BR

Комплект для водяного полотенцесушителя с нижним подключением. Угловое соединение 3/4 x 1/2 г/ш со сгоном, бронза. В комплекте: отражатель (глубина 22 мм) - 2 шт, эксцентрик 3/4x1/2 нр - 2 шт.

Важно: Проверяйте затяжку резьбовых соединений перед началом эксплуатации и по окончании профилактических отключений горячего водоснабжения в вашем доме.

КАК РАСШИФРОВАТЬ АРТИКУЛ ПОЛОТЕНЦЕСУШИТЕЛЯ

КОД КОЛЛЕКЦИИ	(ШИРИНА В М,П, ФОКСТРОТ)	ВЫСОТА	Цвет		
01 - ЮПИТЕР	Бренд POINT	4 - 400 мм	Электрика с жидкостным тэном		
04 - АФИНА		5 - 500 мм			
05 - АЛЬФА		6 - 600 мм			
06 - ВИКТОРИЯ		7 - 700 мм			
07 - ВЕНЕРА		8 - 800 мм			
08 - НИКА		0 - 1000 мм			
09 - НЕПТУН		2 - 1200 мм			
10 - АВРОРА					
12 - ДЕМЕТРА					
13 - ГЕРМЕС					
14 - АРТЕМИДА	ВИД ПОДКЛЮЧЕНИЯ	МЕЖОСЕВООЕ РАССТОЯНИЕ	S - ПРЕМИУМ (увеличенное количество перекладин) P - полотенцесушители с полкой		
15 - ФЕНИКС				1 - НИЖНЕЕ	3 - 320 мм
21 - ФОКСТРОТ				3 / 5 / 6 - БОКОВОЕ	4 - 400 мм
25 - ФОКСТРОТ				7 - диммер слева (электрика)	5 - 500 мм
35 - П-ОБРАЗНЫЕ				8 - диммер справа (электрика)	6 - 600 мм
37 - М-ОБРАЗНЫЕ					
38 - М-ОБРАЗНЫЕ С ПОЛКОЙ					
70 - ВЕСТА					
71 - ВЕГА					
83 - МЕРКУРИЙ					
90 - САТУРН/ОМЕГА					

PN 05158SBE

ИНСТАЛЛЯЦИИ СКРЫТОГО МОНТАЖА И ПАНЕЛИ СЛИВА



ИНСТАЛЛЯЦИЯ ДЛЯ ПОДВЕСНОГО УНИТАЗА



ЭЛЕМЕНТ

Артикул	Размер (мм) Высота / ширина / глубина	Тип запуска слива	Вес	диаметр трубы подачи воды в унитаз	диаметр отводной трубы	Объем смыв. бачка, л
PN45120	1100x542x150	Механическая кнопка	12,46 кг	45мм	90мм	3/6

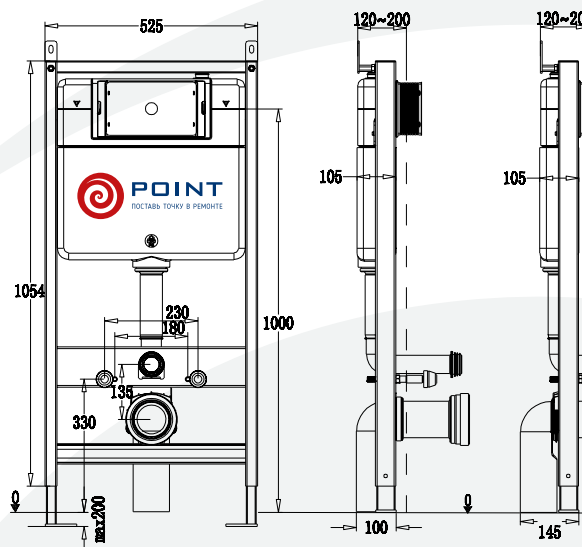

Комплектация:
 Монтажная рама.
 Смывной бачок.
 Крепления.
 Фурнитура для кнопки.

Рама инсталляции изготовлена из стали и покрыта прочной порошковой антикоррозионной краской. Возможность регулировки по высоте на 20 см с помощью ножек из оцинкованной стали. Цельнолитой бачок скрытого монтажа выполнен из полимерного материала HDPE, что соответствует ведущим Европейским стандартам. Для защиты от конденсата, а также обеспечения бесшумной работы, резервуар скрытого монтажа обшит пенопластом.

Характеристики:

Максимальная нагрузка: 400 кг

Цвет: синий.

Материал: металл.

Материал бачка: полиэтилен высокой плотности, толщина бачка 105мм.

Режим слива воды: двойной, диаметр трубы подачи воды в унитаз 45мм.

Расход воды: 3/6 л. полный объем 7л.

Рама регулируется по высоте до 20см

Фановый отвод для слива, диаметр отводной трубы 90мм, регулируемый по глубине.

При выпуске прямо в пол общая толщина изделия 95мм., требуемый отступ финишной поверхности от стены 120мм, при горизонтальном или косом выпуске общая толщина изделия 144мм, требуемый отступ финишной поверхности от стены 166мм.

КЛАВИШИ СМЫВА ДЛЯ ИНСТАЛЛЯЦИИ



АФИНА



Артикул	Цвет	Материал	Система смыва	Размеры	Вес (без упаковки), кг
PN44041G	золото	пластик	механическая	250x165x40	0,375
PN44041BB	бронза браш.	пластик	механическая	250x165x40	0,375



Материал: ABS пластик.
 Размеры внешней части (ШхВхД): 250x165x12 мм.
 Система смыва: механическая.
 Режим смыва воды: двухрежимный.

Комплектация:
 Клавиша смыва

ВИКТОРИЯ

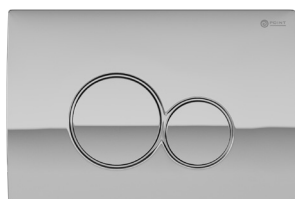

Артикул	Цвет	Материал	Система смыва	Размеры	Вес (без упаковки), кг
PN44061C	хром	пластик	механическая	250x165x40	0,375
PN44061BC	черный/хром	пластик	механическая	250x165x40	0,375
PN44061WC	белый/хром	пластик	механическая	250x165x40	0,375
PN44061WG	белый/золото	пластик	механическая	250x165x40	0,375
PN44061SC	мат. хром/хром	пластик	механическая	250x165x40	0,375
PN44061SB	сталь браш.	нерж. сталь	механическая	250x165x40	0,375

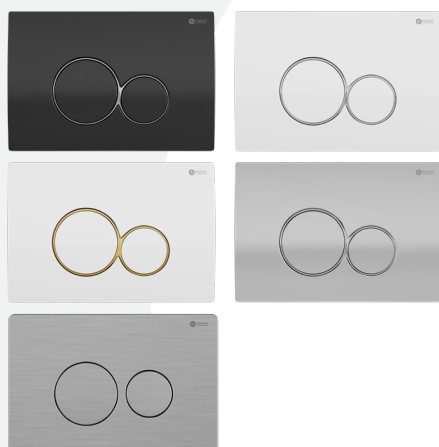

Материал: ABS пластик.
 Размеры внешней части (ШхВхД): 250x165x12 мм.
 Система смыва: механическая.
 Режим смыва воды: двухрежимный.

Комплектация:
 Клавиша смыва



PN44061SB

Размеры внешней части (ШхВхД): 250x165x12 мм.
 +12мм к толщине стены между рамой и кнопкой

КЛАВИШИ СМЫВА ДЛЯ ИНСТАЛЛЯЦИИ



МЕРКУРИЙ

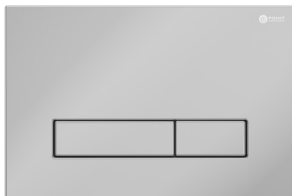

Артикул	Цвет	Материал	Система смыва	Размер	Вес (без упаковки), кг
PN44831C	Хром	пластик	механическая	250x165x40	0,375
PN44831BM	Черный матовый	пластик	механическая	250x165x40	0,375
PN44831GM	Серый матовый	пластик	механическая	250x165x40	0,375



Материал: ABS пластик.
 Размеры внешней части (ШхВхД): 250x165x12 мм.
 Система смыва: механическая.
 Режим смыва воды: двухрежимный.

Комплектация:
 Клавиша смыва

НИКА

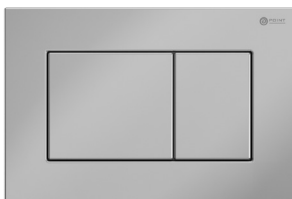

Артикул	Цвет	Материал	Система смыва	Размеры	Вес (без упаковки), кг
PN44081C	хром	пластик	механическая	250x165x40	0,375
PN44081BM	черный матовый	пластик	механическая	250x165x40	0,375
PN44081W	белый	пластик	механическая	250x165x40	0,375
PN44081SB	сталь брашир.	нерж. сталь	механическая	250x165x40	0,375



Материал: ABS пластик.
 Размеры внешней части (ШхВхД): 250x165x12 мм.
 Система смыва: механическая.
 Режим смыва воды: двухрежимный.

Комплектация:
 Клавиша смыва



PN44061SB

Размеры внешней части (ШхВхД): 250x165x12 мм.
 +12мм к толщине стены между рамой и кнопкой

УНИТАЗЫ ПОДВЕСНЫЕ



УНИТАЗЫ ПОДВЕСНЫЕ



МЕРКУРИЙ



Артикул	Цвет	Размеры	Поток	Направление выпуска	Диаметр слива, см	Вес (без упаковки), кг
PN41831	Белый	528x360x348	вихревой	горизонтальный (в стену)	10	26,7
PN41831GM	Серый матовый	528x360x348	вихревой	горизонтальный (в стену)	10	26,7
PN41831BM	Черн. матовый	528x360x348	вихревой	горизонтальный (в стену)	10	26,7

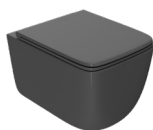

Вихревой смыв

Дизайн: безободковый
 Материал: санфарфор

Комплектация:

Сиденье для унитаза из дюропласта, ультратонкое, Легкосъемное, с функцией плавного закрывания - 1 шт.
 Набор креплений - 1 шт.
 Хромированные петли для сиденья - 2 шт.

АФИНА



Артикул	Цвет	Размеры	Поток	Направление выпуска	Диаметр слива, см	Вес (без упаковки), кг
PN41041	Белый	490x360x370	вихревой	горизонтальный (в стену)	10	23,5



Вихревой смыв

Дизайн: безободковый
 Материал: санфарфор

Комплектация:

Сиденье для унитаза из дюропласта, ультратонкое, Легкосъемное, с функцией плавного закрывания - 1 шт.
 Набор креплений - 1 шт.
 Хромированные петли для сиденья - 2 шт.

ВИКТОРИЯ



Артикул	Цвет	Размеры	Поток	Направление выпуска	Диаметр слива, см	Вес (без упаковки), кг
PN41061	Белый	515x365x355	омывающий	горизонтальный (в стену)	10	27

Дизайн: безободковый
 Материал: санфарфор

Комплектация:

Сиденье для унитаза из дюропласта, ультратонкое, Легкосъемное, с функцией плавного закрывания - 1 шт.
 Набор креплений - 1 шт.
 Хромированные петли для сиденья - 2 шт.

УНИТАЗЫ ПОДВЕСНЫЕ



НИКА

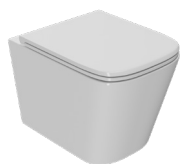

Артикул	Цвет	Размеры	Поток	Направление выпуска	Диаметр слива, см	Вес (без упаковки), кг
PN41081	Белый	530x365x360	омывающий	горизонтальный (в стену)	10	26,7

Дизайн: безободковый
 Материал: санфарфор

Комплектация:

Сиденье для унитаза из дюропласта, ультратонкое, Легкосъемное, с функцией плавного закрывания - 1 шт.
 Набор креплений - 1 шт.
 Хромированные петли для сиденья - 2 шт.

ВЕСТА



Артикул	Цвет	Размеры	Поток	Направление выпуска	Диаметр слива, см	Вес (без упаковки), кг
PN41701	Белый	490x370x340	омывающий	горизонтальный (в стену)	10	28
PN41701BM	Черный	490x370x340	омывающий	горизонтальный (в стену)	10	28

Дизайн: безободковый
 Материал: санфарфор

Комплектация:

Сиденье для унитаза из дюропласта, ультратонкое, Легкосъемное, с функцией плавного закрывания - 1 шт.
 Набор креплений - 1 шт.
 Хромированные петли для сиденья - 2 шт.

ВЕГА



Артикул	Цвет	Размеры	Поток	Направление выпуска	Диаметр слива, см	Вес (без упаковки), кг
PN41711	Белый	540x360x360	омывающий	горизонтальный (в стену)	10	29
PN41711BM	Черный	540x360x360	омывающий	горизонтальный (в стену)	10	29
PN41711GM	Серый	540x360x360	омывающий	горизонтальный (в стену)	10	29

Дизайн: безободковый
 Материал: санфарфор

Комплектация:

Сиденье для унитаза из дюропласта, ультратонкое, Легкосъемное, с функцией плавного закрывания - 1 шт.
 Набор креплений - 1 шт.
 Хромированные петли для сиденья - 2 шт.





УНИТАЗЫ НАПОЛЬНЫЕ



УНИТАЗЫ НАПОЛЬНЫЕ



АФИНА

Артикул	Цвет	Размеры	Поток	Направление выпуска	Диаметр слива, см	Вес (без упаковки), кг	Подвод воды	Объем бачка, л
PN42061	Белый	650x850x380	омывающий	универсальный	10	49,5	нижний подвод универсальный	3/5



Дизайн: безободковый
 Материал: санфарфор

Комплектация:

Сиденье для унитаза из дюропласта, ультратонкое, Легкосъемное, с функцией плавного закрывания - 1 шт.
 Набор креплений - 1 шт.
 Хромированные петли для сиденья - 2 шт.

НИКА

Артикул	Цвет	Размеры	Поток	Направление выпуска	Диаметр слива, см	Вес (без упаковки), кг	Подвод воды	Объем бачка, л
PN42081	Белый	650x850x380	омывающий	универсальный	10	44,5	нижний подвод универсальный	3/5



Дизайн: безободковый
 Материал: санфарфор

Комплектация:

Сиденье для унитаза из дюропласта, ультратонкое, Легкосъемное, с функцией плавного закрывания - 1 шт.
 Набор креплений - 1 шт.
 Хромированные петли для сиденья - 2 шт.

УМЫВАЛЬНИКИ НАКЛАДНЫЕ

The logo for POINT, featuring a red circular icon with a white spiral pattern to the left of the word "POINT" in blue capital letters.

POINT



УМЫВАЛЬНИКИ НАКЛАДНЫЕ



ВИКТОРИЯ 53



Артикул	Цвет	размер (мм)	Форма	Тип установки	Диаметр слива, см	Вес (без упаковки), кг
PN42061	Белый	530x315x140	Овальная	накладная	4,5	8,1

Материал: санфарфор

Комплектация:

Раковина - 1 шт.
 Гарантийный талон - 1 шт.

ВИКТОРИЯ 46



Артикул	Цвет	размер (мм)	Форма	Тип установки	Диаметр слива, см	Вес (без упаковки), кг
PN43062	Белый	460x310x140	Овальная	накладная	4,5	7,2

Материал: санфарфор

Комплектация:

Раковина - 1 шт.
 Гарантийный талон - 1 шт.

АФИНА 50



Артикул	Цвет	размер (мм)	Форма	Тип установки	Диаметр слива, см	Вес (без упаковки), кг
PN43041	Белый	490x395x150	Прямоугольная	накладная	4,5	8,4

Материал: санфарфор

Комплектация:

Раковина - 1 шт.
 Гарантийный талон - 1 шт.

МЕРКУРИЙ 40



Артикул	Цвет	размер (мм)	Форма	Тип установки	Диаметр слива, см	Вес (без упаковки), кг
PN43831	Белый	390x390x130	Квадратная	накладная	4,5	8,5

Материал: санфарфор

Комплектация:

Раковина - 1 шт.
 Гарантийный талон - 1 шт.

УМЫВАЛЬНИКИ НАКЛАДНЫЕ



МЕРКУРИЙ 50



Артикул	Цвет	размер (мм)	Форма	Тип установки	Диаметр слива, см	Вес (без упаковки), кг
PN43832	Белый	500x390x140	Прямоугольная	накладная	4,5	10
PN43832GM	Темн.серый, матовый	500x390x140	Прямоугольная	накладная	4,5	10
PN43832BM	Чёрный матовый	500x390x140	Прямоугольная	накладная	4,5	10



Материал: санфарфор

Комплектация:

Раковина - 1 шт.

Гарантийный талон - 1 шт.

НИКА 31



Артикул	Цвет	размер (мм)	Форма	Тип установки	Диаметр слива, см	Вес (без упаковки), кг
PN43081	Белый	305x305x105	Квадратная	накладная	4,5	3,5

Материал: санфарфор

Комплектация:

Раковина - 1 шт.

Гарантийный талон - 1 шт.

ВИКТОРИЯ 41



Артикул	Цвет	размер (мм)	Форма	Тип установки	Диаметр слива, см	Вес (без упаковки), кг
PN43063	Белый	410x410x140	Круглая	накладная	4,5	8,5

Материал: санфарфор

Комплектация:

Раковина - 1 шт.

Гарантийный талон - 1 шт.

САТУРН 63



Артикул	Цвет	размер (мм)	Форма	Тип установки	Диаметр слива, см	Вес (без упаковки), кг
PN43901	Белый	625x415x150	Овальная	накладная	4,5	9,1

Материал: санфарфор

Комплектация:

Раковина - 1 шт.

Гарантийный талон - 1 шт.

УМЫВАЛЬНИКИ НАКЛАДНЫЕ



САТУРН 41



Артикул	Цвет	размер (мм)	Форма	Тип установки	Диаметр слива, см	Вес (без упаковки), кг
PN43902	Белый	410x335x145	Овальная	накладная	4,5	5,5

Материал: санфарфор

Комплектация:

Раковина - 1 шт.
Гарантийный талон - 1 шт.

АВРОРА 24



Артикул	Цвет	размер (мм)	Форма	Тип установки	Диаметр слива, см	Вес (без упаковки), кг
PN43101	Белый	240x240x120	Квадратная	накладная	4,5	4,3

Материал: санфарфор

Комплектация:

Раковина - 1 шт.
Гарантийный талон - 1 шт.

АВРОРА 38



Артикул	Цвет	размер (мм)	Форма	Тип установки	Диаметр слива, см	Вес (без упаковки), кг
PN43102	Белый	380x240x120	Прямоугольная	накладная	4,5	15

Материал: санфарфор

Комплектация:

Раковина - 1 шт.
Гарантийный талон - 1 шт.

ВЕСТА 46



Артикул	Цвет	размер (мм)	Форма	Тип установки	Диаметр слива, см	Вес (без упаковки), кг
PN43701WB	Белый	460x330x140	Прямоугольная	накладная	4,5	15

Материал: санфарфор

Комплектация:

Раковина - 1 шт.
Гарантийный талон - 1 шт.

ВЕСТА 62



Артикул	Цвет	размер (мм)	Форма	Тип установки	Диаметр слива, см	Вес (без упаковки), кг
PN43702WB	Белый	615x390x140	Овальная	накладная	4,5	15

Материал: санфарфор

Комплектация:

Раковина - 1 шт.
Гарантийный талон - 1 шт.

УМЫВАЛЬНИКИ НАКЛАДНЫЕ



ВЕГА 46



Артикул	Цвет	размер (мм)	Форма	Тип установки	Диаметр слива, см	Вес (без упаковки), кг
PN43711WB	Черно-белый	460x330x140	Прямоугольная	накладная	4,5	15

Материал: санфарфор

Комплектация:

Раковина - 1 шт.

Гарантийный талон - 1 шт.

ВЕНЕРА 46



Артикул	Цвет	размер (мм)	Форма	Тип установки	Диаметр слива, см	Вес (без упаковки), кг
PN43073WB	Черно-белый	460x330x140	Прямоугольная	накладная	4,5	15

Материал: санфарфор

Комплектация:

Раковина - 1 шт.

Гарантийный талон - 1 шт.

АРТЕМИДА 51



Артикул	Цвет	размер (мм)	Форма	Тип установки	Диаметр слива, см	Вес (без упаковки), кг
PN43151WB	Черно-белый	510x390x140	Овальная	накладная	4,5	15

Материал: санфарфор

Комплектация:

Раковина - 1 шт.

Гарантийный талон - 1 шт.

ВЫПУСК ДЛЯ РАКОВИНЫ 1 1/4 БЕЗ ПЕРЕЛИВА



Артикул	Цвет	размер (мм)	Форма	Тип установки	Диаметр слива, см	Вес (без упаковки), кг
PN000Z1GM	Хром	205x68x32	Круглая	донный клапан	вход 4,5 см, выход 3,2 см	0,8
PN000Z1W	Белый	205x68x32	Круглая	донный клапан	вход 4,5 см, выход 3,2 см	0,8
PN000Z1	Чёрный матовый	205x68x32	Круглая	донный клапан	вход 4,5 см, выход 3,2 см	0,8
PN000Z1BM	Темн. серый, матовый	205x68x32	Круглая	донный клапан	вход 4,5 см, выход 3,2 см	0,8



Гарантия 5 лет

СИФОН ДЛЯ РАКОВИНЫ



Артикул	Цвет	размер (мм)	Форма	Диаметр слива, см	Вес (без упаковки), кг
PN000Z2GM	Графит	330x105x70	Круглая	вход 3,2 см, выход 3,2 см	1



Гарантия 5 лет



КВАРЦЕВЫЕ КУХОННЫЕ МОЙКИ И СМЕСИТЕЛИ



Условные обозначения



Монтаж вровень
со столешницей



Накладная
мойка



Подстольный
монтаж



Размер
кухонного блока



Глубина
мойки



Дополнительные
отверстия

ДИНАРА 42



Компактная мойка с функциональной чашей и удобной площадкой под смеситель. Эта модель отлично подходит для кухни любого размера. Необходимо учитывать ширину пристенного канта при установке мойки возле стены или пенала.

Комплектация:

Мойка - 1 шт.
Гарантийный талон - 1 шт.
Сифон - 1 шт.

Общий размер: 415x490мм
Размер чаши: 345x380 мм
Надстольный монтаж: 395x470 мм

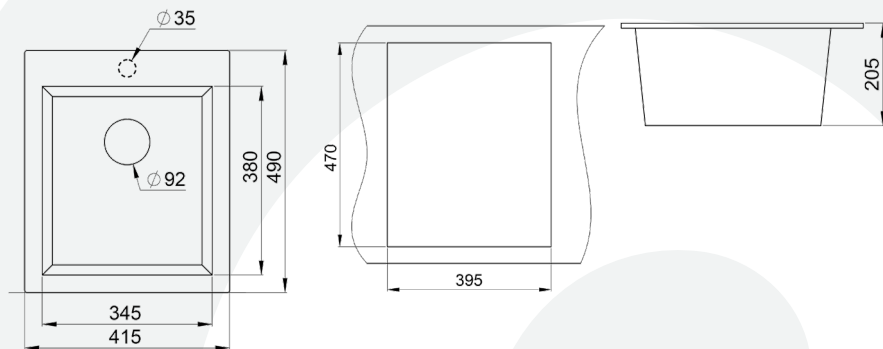

СВЕТЛО-БЕЖЕВЫЙ
PN3004BG



ЧЕРНЫЙ
PN3004B



СЕРЫЙ
PN3004AL



БЕЛЫЙ
PN3004W



ГРАФИТ
PN3004GR





БАТУ 45



Элегантная мойка универсального монтажа. Возможность подстольного монтажа в один уровень, а также над столешницей, позволят реализовать любое дизайнерское решение. При установке моек универсального/подстольного монтажа смеситель крепится на столешницу или на стену.

Комплектация:

Мойка - 1 шт.
Гарантийный талон - 1 шт.
Сифон - 1 шт.

Общий размер: 450x460 мм

Размер чаши: 400x380 мм

Надстольный монтаж: 430x440мм

Подстольный монтаж: 397x377 мм

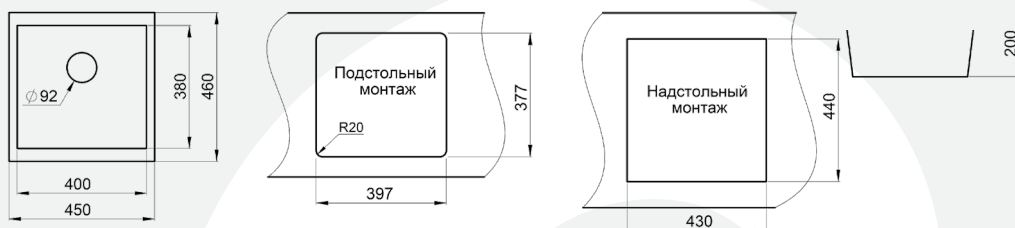

СВЕТЛО-БЕЖЕВЫЙ
PN3008BG



ЧЕРНЫЙ
PN3008B



СЕРЫЙ
PN3008AL



БЕЛЫЙ
PN3008W



ГРАФИТ
PN3008GR





МОКО 47



Компактная и вместительная мойка с функциональной прямоугольной чашей, оптимальна для кухни любого размера. Поверхность мойки устойчива к механическим повреждениям. При установке мойки возле стены или пенала необходимо учитывать ширину пристенного канта.

Комплектация:

Мойка - 1 шт.
Гарантийный талон - 1 шт.
Сифон - 1 шт.

Общий размер: 465x510мм
Размер чаши: 395x510 мм
Надстольный монтаж: 445x490 мм

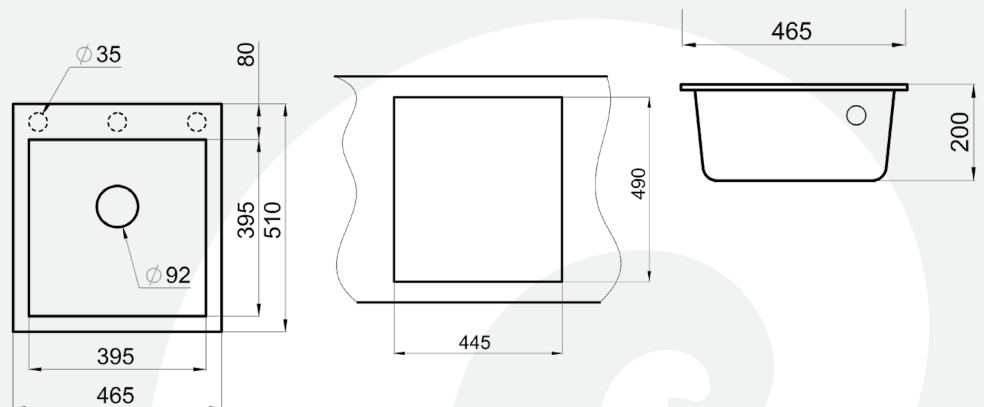

СВЕТЛО-БЕЖЕВЫЙ
PN3006BG



ЧЕРНЫЙ
PN3006B



СЕРЫЙ
PN3006AL



БЕЛЫЙ
PN3006W



ГРАФИТ
PN3006GR



КУХОННЫЕ МОЙКИ



АРБЕЛЬ 51



Практичная мойка компактного размера с глубокой чашей. Удобная в использовании и простая в уходе! Легко моется и не боится пятен. Устойчива к высоким температурам и идеально прилегает к столешнице.

Комплектация:

Мойка - 1 шт.
Гарантийный талон - 1 шт.
Сифон - 1 шт.

Общий размер: 510x505 мм

Размер чаши: 445x410 мм

Надстольный монтаж: 490x485 мм

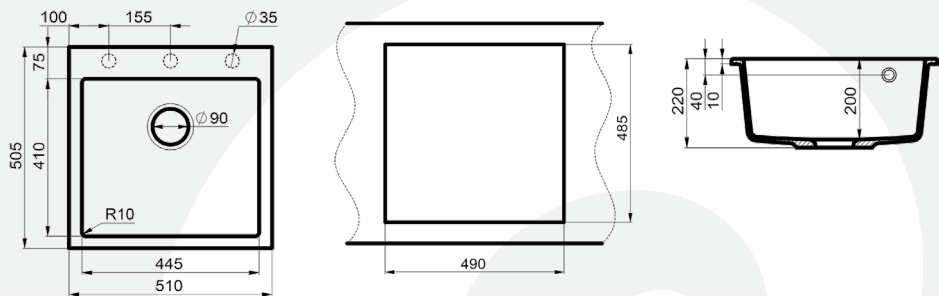

СВЕТЛО-БЕЖЕВЫЙ
PN3001BG



ЧЕРНЫЙ
PN3001B



СЕРЫЙ
PN3001AL



БЕЛЫЙ
PN3001W



ГРАФИТ
PN3001GR





СИДЛИ 55



Элегантная мойка универсального монтажа. Возможность подстольного монтажа в один уровень, а также над столешницей, позволят реализовать любое дизайнерское решение. При установке моек универсального/подстольного монтажа смеситель крепится на столешницу или на стену.

Комплектация:

Мойка - 1 шт.
Гарантийный талон - 1 шт.
Сифон - 1 шт.

Общий размер: 550x460 мм

Размер чаши: 500x380 мм

Подстольный монтаж: 497x377 мм

Надстольный монтаж: 530x440 мм

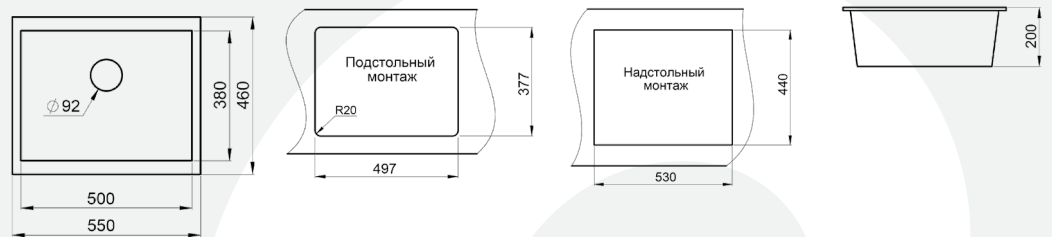

СВЕТЛО-БЕЖЕВЫЙ
PN3007BG



ЧЕРНЫЙ
PN3007B



СЕРЫЙ
PN3007AL



БЕЛЫЙ
PN3004W



ГРАФИТ
PN3007W



КУХОННЫЕ МОЙКИ



БИНГА 60

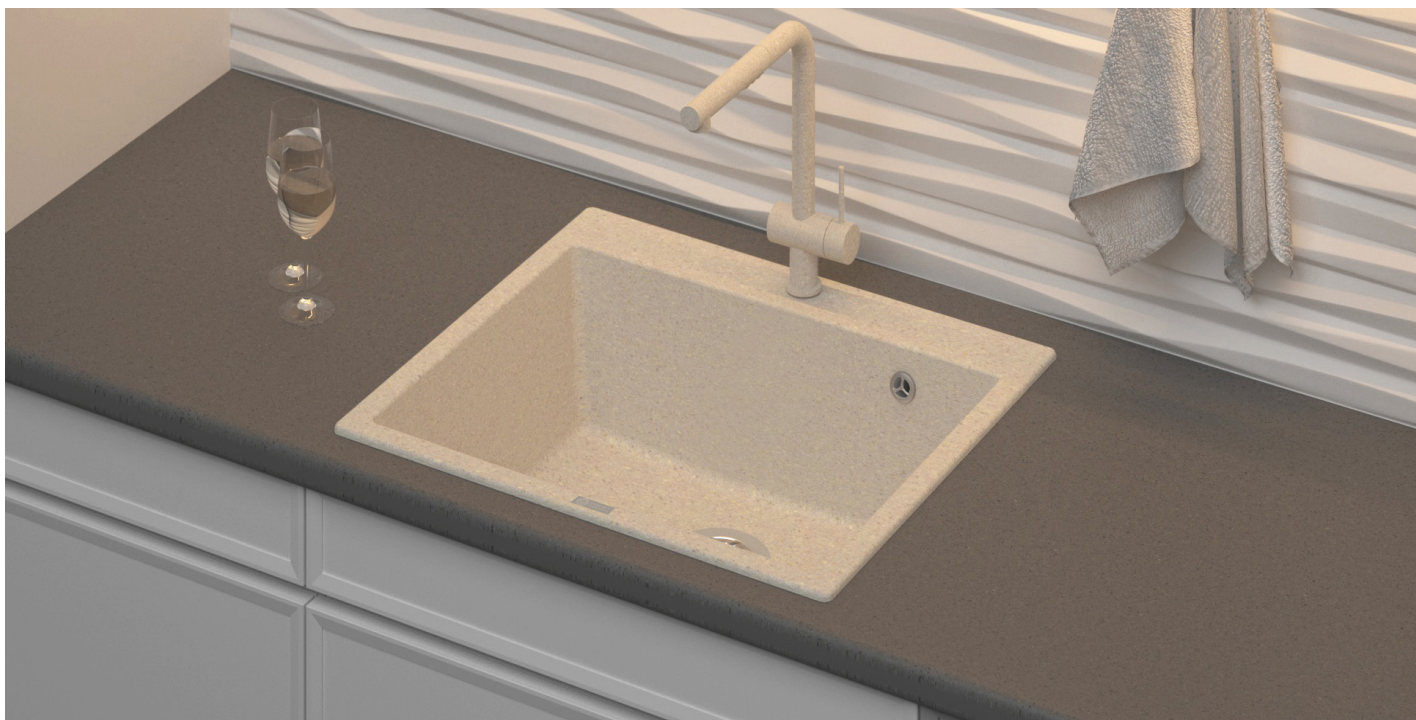

Практичная и стильная мойка – одна из наиболее востребованных моделей. Эргономичный дизайн модели с большой чашей и дополнительными отверстиями под аксессуары гармонично впишется в просторную кухню.

Комплектация:

Мойка - 1 шт.
 Гарантийный талон - 1 шт.
 Сифон - 1 шт.

Общий размер: 600x520 мм

Размер чаши: 540x410 мм

Надстольный монтаж: 580x500 мм

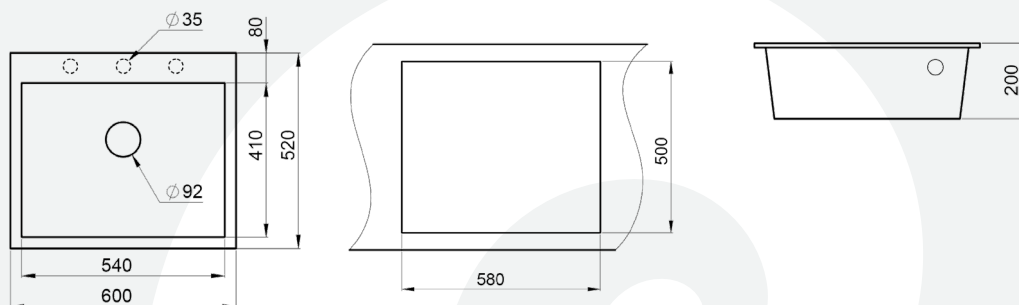

СВЕТЛО-БЕЖЕВЫЙ
PN3003BG

ЧЕРНЫЙ
PN3003B

СЕРЫЙ
PN3003AL

БЕЛЫЙ
PN3003W

ГРАФИТ
PN3003GR





РИМО 60



Компактная и современная мойка с большой оборачиваемой чашей. Идеальная эргономика этой модели создаст комфорт и удобство на любой кухне.

Комплектация:

Мойка - 1 шт.
Гарантийный талон - 1 шт.
Сифон - 1 шт.

Общий размер: 600x500 мм

Размер чаши: 395x430 мм

Установочный проем: 580x480 мм

Оборачиваемая чаша

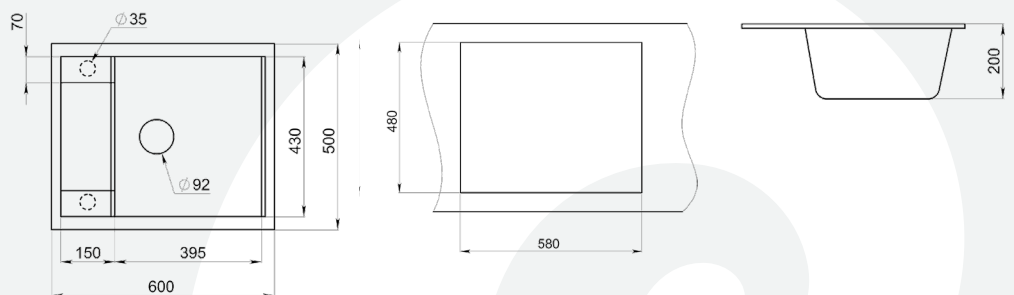

СВЕТЛО-БЕЖЕВЫЙ
PN3010BG



ЧЕРНЫЙ
PN3010B



СЕРЫЙ
PN3010AL



БЕЛЫЙ
PN3010W



ГРАФИТ
PN3010GR





СТИЛ 65



Современный дизайн и лаконичный стиль мойки дополняют хорошую атмосферу на кухне, а функциональность плоского крыла и эргономика большой оборачиваемой чаши придадут дополнительный комфорт и удобство.

Комплектация:

Мойка - 1 шт.
Гарантийный талон - 1 шт.
Сифон - 1 шт.

Общий размер: 650x500 мм

Размер чаши: 380x430 мм

Надстольный монтаж: 630x480 мм

Оборачиваемая чаша

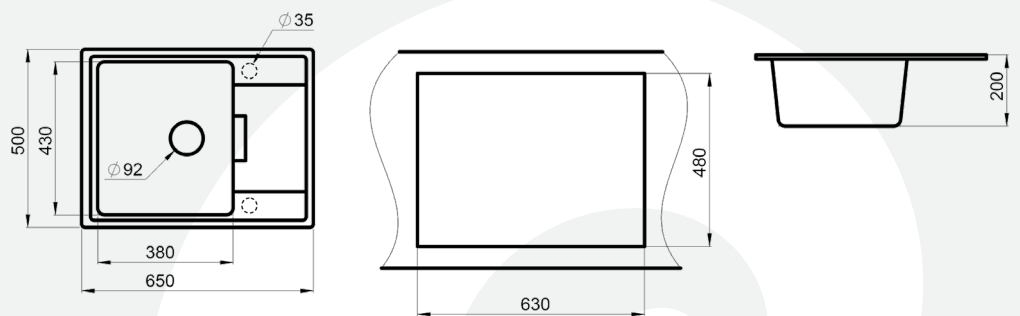

СВЕТЛО-БЕЖЕВЫЙ
PN3009BG



ЧЕРНЫЙ
PN3009B



СЕРЫЙ
PN3009AL



БЕЛЫЙ
PN3009W



ГРАФИТ
PN3009GR





ЛАУРА 78



Практичная мойка компактного размера с глубокой оборачиваемой чашей. Удобная в использовании и простая в уходе! Устойчива к царапинам, абразивам, а также к механическим ударам. Легко моется и не боится пятен. Устойчива к высоким температурам и идеально прилегает к столешнице.

Комплектация:

Мойка - 1 шт.
Гарантийный талон - 1 шт.
Сифон - 1 шт.

Общий размер: 780x500 мм
Размер чаши: 380x430 мм
Установочный проем: 760x480 мм
Оборачиваемая чаша

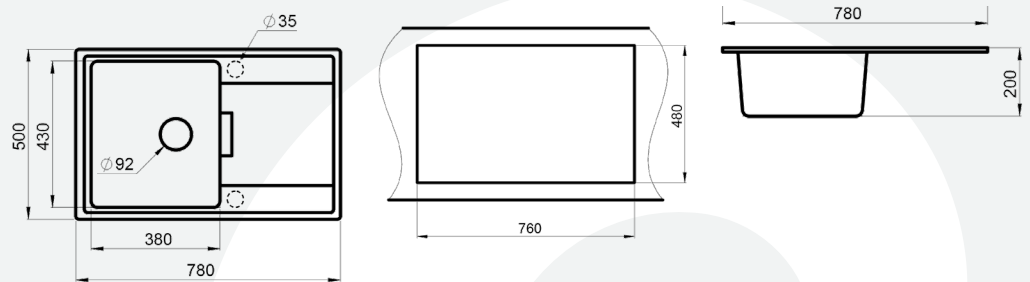

СВЕТЛО-БЕЖЕВЫЙ
PN3004BG



ЧЕРНЫЙ
PN3004B



СЕРЫЙ
PN3004AL



БЕЛЫЙ
PN3004W



ГРАФИТ
PN3004GR





ВЕЛЕСА 78



Мойка с огромной оборачиваемой чашей. Абсолютно идеальная эргономика мойки создаст визуальный дизайнерский образ на вашей кухне! Мойка изготовлена из материала с отличным шумопоглощением.

Комплектация:

Мойка - 1 шт.
Гарантийный талон - 1 шт.
Сифон - 1 шт.

Общий размер: 780x500 мм

Размер чаши: 480x430 мм

Надстольный монтаж: 760x480мм

Оборачиваемая чаша

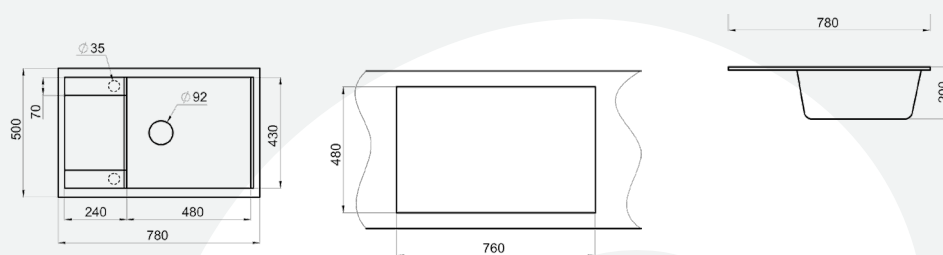

СВЕТЛО-БЕЖЕВЫЙ
PN300578BG



ЧЕРНЫЙ
PN300578B



СЕРЫЙ
PN300578AL



БЕЛЫЙ
PN300578W

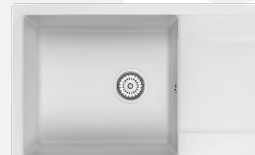

ГРАФИТ
PN300578GR



СМЕСИТЕЛИ ОДНОРЫЧАЖНЫЕ



PN3101



Корпус: латунь
Покрытие: хром
Картридж: керамический дисковый D35 мм
Шланги: 1/2 400 мм
Отверстие под смеситель: 35 мм
Установочные крепежи: сталь и латунь

Стабилизирующая пластина для лучшей устойчивости смесителя.
 Вращающийся излив 360 градусов.

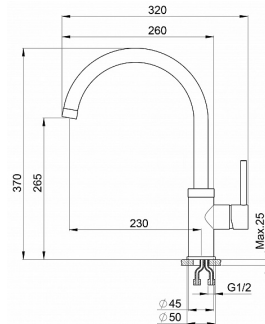

PN3101BG



БЕЖЕВЫЙ

PN3101B



ЧЕРНЫЙ

PN3101GR



ГРАФИТ

PN3101AL



СЕРЫЙ

PN3101W



БЕЛЫЙ

PN3102



Корпус: латунь
Покрытие: хром
Картридж: керамический дисковый D35 мм
Шланги: 1/2 400 мм
Отверстие под смеситель: 35 мм
Установочные крепежи: сталь и латунь

Стабилизирующая пластина для лучшей устойчивости смесителя.
 Вращающийся излив 360 градусов.

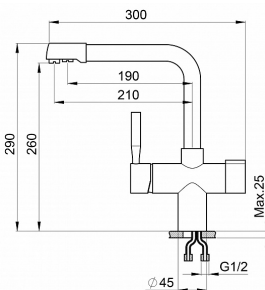

PN3102BG



БЕЖЕВЫЙ

PN3102B



ЧЕРНЫЙ

PN3102GR



ГРАФИТ

PN3102AL



СЕРЫЙ

PN3102W



БЕЛЫЙ

СМЕСИТЕЛИ С ПОДКЛЮЧЕНИЕМ ДЛЯ ПИТЬЕВОЙ ВОДЫ



PN3103

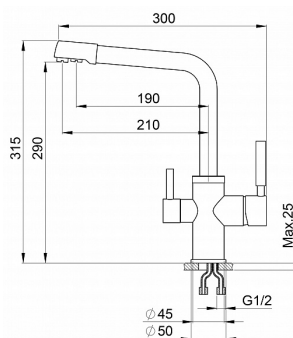

PN3103BG



БЕЖЕВЫЙ

PN3103B



ЧЕРНЫЙ

PN3103GR



ГРАФИТ

PN3103AL



СЕРЫЙ

PN3103W



БЕЛЫЙ

Корпус: латунь

Покрытие: хром

Картридж: керамический дисковый D35 мм

Шланги: 1/2 400 мм

Отверстие под смеситель: 35 мм

Установочные крепежи: сталь

Стабилизирующая пластина для лучшей устойчивости смесителя.

Вращающийся излив 360 градусов.

PN3104

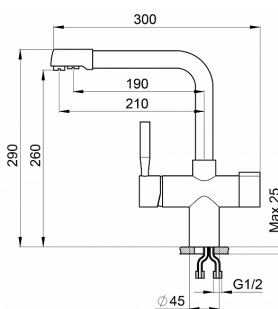

PN3104BG



БЕЖЕВЫЙ

PN3104B



ЧЕРНЫЙ

PN3104GR



ГРАФИТ

PN3104AL



СЕРЫЙ

PN3104W



БЕЛЫЙ

Корпус: латунь

Покрытие: хром

Картридж: керамический дисковый D35 мм

Шланги: 1/2 400 мм

Отверстие под смеситель: 35 мм

Установочные крепежи: сталь и латунь

Стабилизирующая пластина для лучшей устойчивости смесителя.

Вращающийся излив 360 градусов.

ДОЗАТОР PN3201

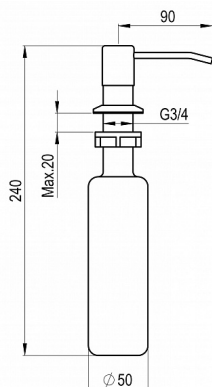

PN3201BG



БЕЖЕВЫЙ

PN3201B



ЧЕРНЫЙ

PN3201GR



ГРАФИТ

PN3201AL



СЕРЫЙ

PN3201W



БЕЛЫЙ

Помпа: нержавеющая сталь
Покрытие: нержавеющая сталь
Колба: пластик
Емкость колбы: 350 мл
Диаметр отверстия для установки: 25 мм

Вращающийся излив 360 градусов

ПОЛЕЗНАЯ ИНФОРМАЦИЯ:

- На обратной стороне моек сделаны наметки (углубления) в рекомендованных местах установки смесителя и дозатора. Эти углубления помогут сверлить отверстие профессионально - сверло не сможет соскочить в сторону.
- Не рекомендуем выбивать отверстия, так как это может повредить вашу мойку. Вместо этого, следуйте инструкциям и используйте сверло. Под смесители необходимо сверлить отверстие диаметром 35 мм, а под дозаторы - отверстие диаметром от 25 до 35 мм.
- Отверстие под смеситель или дозатор не должно быть слишком близко к краю мойки или столешницы, чтобы избежать повреждения материала. Оно также не должно быть слишком большим, чтобы избежать утечек воды и других проблем, которые могут возникнуть из-за неправильного монтажа.
- Правильный монтаж смесителя и дозатора является ключевым элементом, который обеспечит не только функциональность, но и долговечность вашей сантехники. Поэтому, если вы не уверены в своих навыках, лучше доверить эту задачу профессионалам, которые сделают все правильно с первого раза.

ТОРГОВОЕ ОБОРУДОВАНИЕ



**Стенд для полотенцесушителей POINT,
напольный, 650x500x2250 мм**



Артикул

PNST008

Материал: ламинированное ДСП
Поставляется в разобранном виде.
Упакован в многослойный картон.
Размер упаковки:
700 x 2300 x 40 мм, вес: 30 кг

**Стенд одинарный для инсталляции
650x500x2250 мм**



Артикул

PNST001

**Стенд для унитазов L-образный (обычный).
С вырезами под кнопки 1000x600x1500 мм**



Артикул

PNST002

Стенд для унитазов
L-образный (усиленный)
1000x600x1500 мм
Возможно изготовление
с вырезами под кнопки и без
Внутри стальная рама,
на унитазе можно будет
сидеть.

**Стенд для моек (накладные)
400x1000x2250 мм
С карманом под рекламу (A4) - опционально**



Артикул

PNST003



Стенд двойной для инсталляции



Артикул

PNST004

Стенд для моек (выдвижные)
1100x700x1200 мм



Артикул

PN43901

*карман под рекламу А4 - опционально

Стенд для унитазов Т-образный 1000x1100x1500 мм



Артикул

PNST005



Артикул

PNST005

*возможно изготовление с вырезами под кнопки и без

Стенд 4-х сторонний для унитазов (на колесиках)
с отверстиями под кнопки 450x450x1500 мм



Артикул

PNST006

Бесплатная горячая линия:
8-800-500-57-73



МОТИВАЦИОННАЯ ПРОГРАММА ЛОЯЛЬНОСТИ для розничных продавцов



За каждое проданное изделие POINT продавец
получает вознаграждение

1

Найдите

на внутренней стороне упаковки специальный стикер с уникальным кодом, скрытым под защитным слоем

2

Пройдите

регистрацию на сайте программы по адресу santehkopiilka.com

3

Дождитесь

сообщения об успешной активации Вашего личного кабинета

4

Введите

уникальный код со стикера в своем личном кабинете на сайте

5

Получите вознаграждение

Бесплатная горячая линия:
8-800-500-57-73

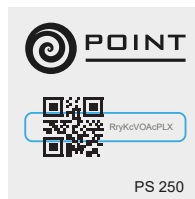
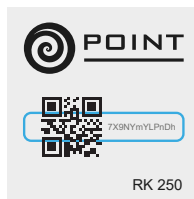

* Кроме следующих видов продукции:
— клавиши для инсталляций;
— полотенцесушители "Фокстрот", М и П-образные, М-образные с полкой;
— выпуски и сифоны.

СПИСОК ГОРОДОВ С СЕРВИСНЫМИ ЦЕНТРАМИ POINT

Москва и Московская область
Санкт-Петербург
Республика Крым и г. Севастополь
Альметьевск
Анапа
Арзамас
Армавир
Архангельск
Астрахань
Балахна
Барнаул
Белгород
Бийск
Бобров, Воронежская область
Брянск
Буденновск
Великие Луки
Вичуга
Владивосток
Владикавказ
Владимир
Волгоград
Волгодонск
Вологда
Воронеж
Выкса
Геленджик
Глазов
Городец
Дзержинск
Димитровград
Ейск
Екатеринбург

Елец
Ессентуки
Железнодорожск, Курская область
Заволжье
Зеленодольск
Златоуст
Иваново
Ижевск
Иркутск
Ишимбай
Йошкар-Ола
Казань
Калининград
Калуга
Каменск-Уральский
Кемерово
Кинешма
Киров
Комсомольск-на-Амуре
Кострома
Краснодар
Красноярск
Кропоткин
Крымск
Курган
Курск
Липецк
Лиски, Воронежская область
Магнитогорск
Майкоп
Махачкала
Миасс
Мичуринск

Мурманск
Муром
Набережные Челны
Назрань
Нальчик
Находка
Нефтекамск
Нижевартковск
Нижний Новгород
Нижний Тагил
Новокузнецк
Новокуйбышевск
Новороссийск
Новосибирск
Октябрьск, Самарская область
Октябрьский, Башкирия
Омск
Орел
Оренбург
Орск
Острогожск, Воронежская область
Пенза
Пермь
Петрозаводск
Псков
Пятигорск
Ростов-на-Дону
Рыбинск
Рязань
Салават
Самара
Саранск
Саратов

Северодвинск
Славянск-на-Кубани
Смоленск
Сочи
Ставрополь
Старый Оскол
Стерлитамак
Сургут
Сызрань
Сыктывкар
Таганрог
Тамбов
Тверь
Тимашевск
Тольятти
Томск
Туймазы
Тула
Тюмень
Улан-Удэ
Ульяновск
Уфа
Хабаровск
Хасавюрт
Чебоксары
Челябинск
Череповец
Черкесск
Чита
Элиста
Ярославль



POINT
ПОСТАВЬ ТОЧКУ В РЕМОНТЕ

**СЕРВИСНЫЕ ЦЕНТРЫ
В 140 ГОРОДАХ РОССИИ**

**ПРОСТО ПОЗВОНТЕ В СЛУЖБУ СЕРВИСА
ПРИ ВОЗНИКНОВЕНИИ ЛЮБОЙ НЕИСПРАВНОСТИ
САНТЕХНИКИ POINT**

**Бесплатный выезд мастера в Вашем городе
Прием заявок без выходных 24/7**



Единый телефон сервисной службы
8-800-555-10-35





MDD RUS 

www.mddrus.com